

第2回

全国社会人クラブバドミントン大会

【個人戦】 〈結果報告書〉

期 日 平成21年6月20日(土)・21日(日)

会 場 第1会場 神戸総合運動公園グリーンアリーナ神戸

第2会場 神戸市立中央体育館



主 催 全日本社会人クラブバドミントン連盟

主 管 兵庫県バドミントン協会・兵庫県社会人クラブバドミントン連盟

後 援 (財)日本バドミントン協会

兵庫県・兵庫県教育委員会・(財)兵庫県体育協会

神戸市・神戸市教育委員会・(財)神戸市体育協会・神戸新聞社

協 賛 ヨネックス(株)・(株)ゴーセン・ミズノ(株)

入賞者 (1)

第2回 全国社会人クラブバドミントン大会(個人戦) 兵庫県神戸市

平成21年6月20日(土)～21日(日)

| 種 目 | 優 勝 | 準 優 勝 | 第 3 位 | |
|----------|---|--|--|--|
| 一般女子単 | 橋 詰 久 美 (大阪・Yクラブ) | 木 村 和 美 (京都・原谷バドミントン村) | 渡 邊 仁 美 (愛知・RHBT) | 箱 崎 裕 子 (大阪・WhiteAngel) |
| 一般女子複 | 前 田 志 奈 前 田 芳 奈 (滋賀・ブルーレイク) | 箱 崎 裕 子 草 薙 美 幸 (大阪・WhiteAngel) | 百 丸 恭 子 間 瀬 さ や か (愛知・RHBT) | 竹 本 晴 加 都 志 麻 衣 (大阪・Freeクラブ) |
| 一般男子単 | 立 藤 正 晃 (京都・原谷バドミントン村) | 高 岡 聖 (京都・原谷バドミントン村) | 潮 田 恭 平 (神奈川・フリューゲル) | 岩 本 昇 泰 (三重・ウイングス) |
| 一般男子複 | 岡 田 淳 多 谷 公 志 (大阪・WhiteAngel) (大阪・飛羽会) | 山 本 慎 一 澤 田 晃 幸 (京都・M-CHEMICAL) | 潮 田 恭 平 清 水 一 行 (神奈川・フリューゲル) | 岩 本 昇 泰 梅 本 修 平 (三重・ウイングス) (三重・バトルドア) |
| 30歳以上女子複 | 溝 裕 美 堤 紘 未 (奈良・WIN) | 杉 山 陽 子 南 村 真 紀 (和歌山・Jewel) | 高 倉 あ ゆ み 佐 藤 実 季 (愛知・RHBT) (愛知・横須賀クラブ) | 横 田 貴 子 中 村 恭 子 (兵庫・パドラー) |
| 30歳以上男子単 | 石 川 兼 司 (愛知・はり-あっぷ) | 松 本 俊 一 (群馬・みどり市クラブ) | 富 永 隆 行 (大阪・北清水クラブ) | 荒 木 直 人 (大阪・勝山OB会) |
| 30歳以上男子複 | 渡 邊 真 石 川 兼 司 (愛知・グリーンクラブ) (愛知・はり-あっぷ) | 蒔 田 圭 一 市 川 直 樹 (神奈川・フリューゲル) | 篠 原 彰 玉 木 利 弥 (愛知・不老クラブ) | 竹 下 裕 二 鈴 江 啓 彦 (大阪・北清水クラブ) |
| 35歳以上女子複 | 池 上 磨 恵 木 村 和 美 (京都・原谷バドミントン村) | 玉 木 小 百 合 富 田 佳 美 (愛知・RHBT) | 横 内 真 弓 森 脇 順 子 (大阪・SOB) | 池 直 美 中 島 純 子 (兵庫・パドラー) |
| 35歳以上男子単 | 高 井 雅 也 (兵庫・三木シャトル) | 仲 田 真 基 (大阪・池田クラブ) | 山 田 直 彦 (三重・泊山クラブ) | 中 西 豊 一 (兵庫・ウッディシャトルズ) |
| 35歳以上男子複 | 高 井 雅 也 長 井 純 一 郎 (兵庫・三木シャトル) (兵庫・シャトル) | 川 井 亮 喜 山 下 正 直 (滋賀・RED RIBBON) | 中 根 寿 彦 久 湊 良 成 (愛知・はり-あっぷ) | 豊 田 法 生 吉 田 仁 (三重・ウイングス) (三重・蚤心倶楽部) |
| 40歳以上女子複 | 五十嵐 明己 谷 川 佐 由 里 (兵庫・Volano) | 山 下 恵 美 子 岸 本 雅 世 (大阪・和光クラブ) | 真 本 朱 実 石 井 厚 子 (大阪・枚方殿一クラブ) | 遠 藤 雅 希 戸 田 佳 江 (兵庫・北神クラブ) (兵庫・西播クラブ) |
| 40歳以上男子単 | 木 村 孝 (京都・原谷バドミントン村) | 藤 原 光 雄 (兵庫・難波クラブ) | 森 本 順 (愛知・名古屋北クラブ) | 藤 田 久 (大阪・三国クラブ) |
| 40歳以上男子複 | 岡 本 哲 哉 松 原 伸 幸 (愛知・ノアイトムホーツ) (愛知・貴船バドミントンクラブ) | 川 北 敏 也 藤 原 光 雄 (兵庫・Super Bird) (兵庫・難波クラブ) | 富 田 俊 二 岡 田 政 朗 (愛知・紫電会) (愛知・東海クラブ) | 田 中 直 樹 木 村 篤 哉 (京都・いちごハウス羽遊) |
| 45歳以上女子複 | 外 村 和 美 湯 村 明 美 (兵庫・北神クラブ) (兵庫・あじさい) | 酒 井 成 美 中 村 祐 子 (石川・かほく高松クラブ) (石川・ファンシャトルズ) | 森 本 千 恵 子 水 野 恵 以 子 (愛知・RHBT) (愛知・SETOMINTON) | 末 岡 則 子 上 枝 淳 子 (大阪・エンジェル) (大阪・フリー) |
| 45歳以上男子単 | 楠 本 直 樹 (大阪・豊中クラブ) | 渡 辺 勝 浩 (栃木・グリップバドチーム) | 青 柳 明 路 (千葉・バトルドアーズ) | 中 竹 辰 美 (大阪・熊取クラブ) |
| 45歳以上男子複 | 羽 鳥 正 美 江 口 武 志 (兵庫・ブルシャッス) (兵庫・NANASEA'Z) | 楠 本 直 樹 佐 野 享 (大阪・豊中クラブ) (大阪・SBC) | 辻 口 裕 信 新 田 正 喜 (愛知・フライトホーツ) (愛知・BSFクラブ) | 吉 田 正 弘 藤 原 正 彦 (兵庫・NISHIWAKI) (兵庫・NISHIWAKI) |

入賞者 (2)

第2回 全国社会人クラブバドミントン大会(個人戦) 兵庫県神戸市

平成21年6月20日(土)～21日(日)

| 種 目 | 優 勝 | 準 優 勝 | 第 3 位 | |
|------------|---|---|--|--|
| 50歳以上女子複 | 土屋 記巳子 森田 須賀子 (大阪・GANBARO) | 三ツ石 るみ子 斎藤 敏恵 (愛知・横須賀クラブ) | 古賀 千悦子 万代 比登美 (大阪・GANBARO) (大阪・リレクラブ) | 吉平 圭子 藤野 直美 (兵庫・フレッシュ三田) |
| 50歳以上男子単 | 野牧 喜幸 (大阪・SOB) | 佐藤 一郎 (岡山・MSBC) | 稲垣 慎二 (島根・嶋本医院) | 安田 元 (岡山・倉敷老松クラブ) |
| 50歳以上男子複 | 高安 博正 近藤 修弘 (京都・乙訓クラブ) (京都・BWAYクラブ) | 喜多 広幸 幡野 幸夫 (大阪・飛羽会) | 嶋本 司 稲垣 慎二 (島根・嶋本医院) | 永井 孝 安田 元 (岡山・永井BC) (岡山・倉敷老松クラブ) |
| 55歳以上男子単 | 井出 裕雄 (静岡・富士宮クラブ) | 山本 清二 (京都・舞鶴クラブ) | 横山 昌弘 (滋賀・TBA) | 服部 勝 (兵庫・MYNS。) |
| 55歳以上男子複 | 田村 昭男 中村 一弘 (和歌山・Jewel) | 西島 知彦 井出 裕雄 (静岡・富士宮クラブ) | 桜井 誠 高木 謙一 (京都・シャトルファイブ) (京都・乙訓クラブ) | 松浪 新治 島田 耕二 (大阪・SBC) (大阪・Yクラブ) |
| 60歳以上男子単 | 牛尾 俊秋 (兵庫・ADVANCE) | 松浪 新治 (大阪・SBC) | 酒井 正博 (大阪・鴨谷グース) | 小原 武 (兵庫・三木赤とんぼクラブ) |
| 60歳以上男子複 | 野村 博克 浅井 知正 (愛知・RS/ナカ) (愛知・バブルBP) | 瀬戸 正廣 和田 優 (和歌山・東和クラブ) (和歌山・Jewel) | 久田 吉孝 小林 文雄 (愛知・中川シャトル) (愛知・フスカ) | 佐野 脩 米沢 強 (三重・川越クラブ) |
| 65歳以上男子単 | 杉谷 義明 (大阪・九中クラブ) | 久保川 正啓 (大阪・Yクラブ) | 山田 雅弘 (京都・京都シニア) | 打田 博保 (兵庫・竜神クラブ) |
| 65歳以上男子複 | 平岩 文雄 栗須 昌三 (愛知・桜井バドミントン) (愛知・東海シャトルズ) | 川瀬 信治 山川 弘一 (愛知・NANZANクラブ) (愛知・はり-あっぱ) | 小野田 幸雄 岩堀 武 (千葉・チャレンジ) | 四方 光市 谷口 孝次 (大阪・池田クラブ) (大阪・九中クラブ) |
| 一般混合複 | 宮田 典明 渡辺 沙織 (大阪・WhiteAngel) (大阪・なかよしバース) | 岡田 淳 藤井 梓 (大阪・WhiteAngel) | 梅本 修平 松井 千夏 (三重・バトルドア) (三重・ウイングス) | 垣内 大輔 喜多 奈津子 (兵庫・高砂BS) (兵庫・パドラー) |
| 合算70歳以上混合複 | 三好 幸夫 山本 典子 (岡山・児島KIDS) | 今泉 裕輔 嶋本 留美 (島根・嶋本医院) | 篠原 彰 玉木 小百合 (愛知・不老クラブ) (愛知・RHBT) | 國信 建臣 横内 真弓 (大阪・ATM) (大阪・SOB) |
| 合算80歳以上混合複 | 中村 一弘 森 由樹 (和歌山・Jewel) | 宮谷 義浩 中村 祐子 (石川・飛翔会) (石川・ファンシャトルズ) | 柳瀬 憲利 柳瀬 和子 (京都・平安クラブ) | 竹井 秀治 米光 美智子 (京都・ドルフィン) |
| 合算90歳以上混合複 | 小越 弘之 角 美智子 (広島・大芝BC) | 谷 藤 準 上辻 通代 (大阪・童心クラブ) (大阪・HANEクラブ) | 島田 耕二 山下 恵美子 (大阪・Yクラブ) (大阪・和光クラブ) | 八十 友昭 芹野 啓子 (兵庫・西播クラブ) |

一般男子単 (MS)

優勝 立藤 正晃(京 都・原谷パドミントン村)

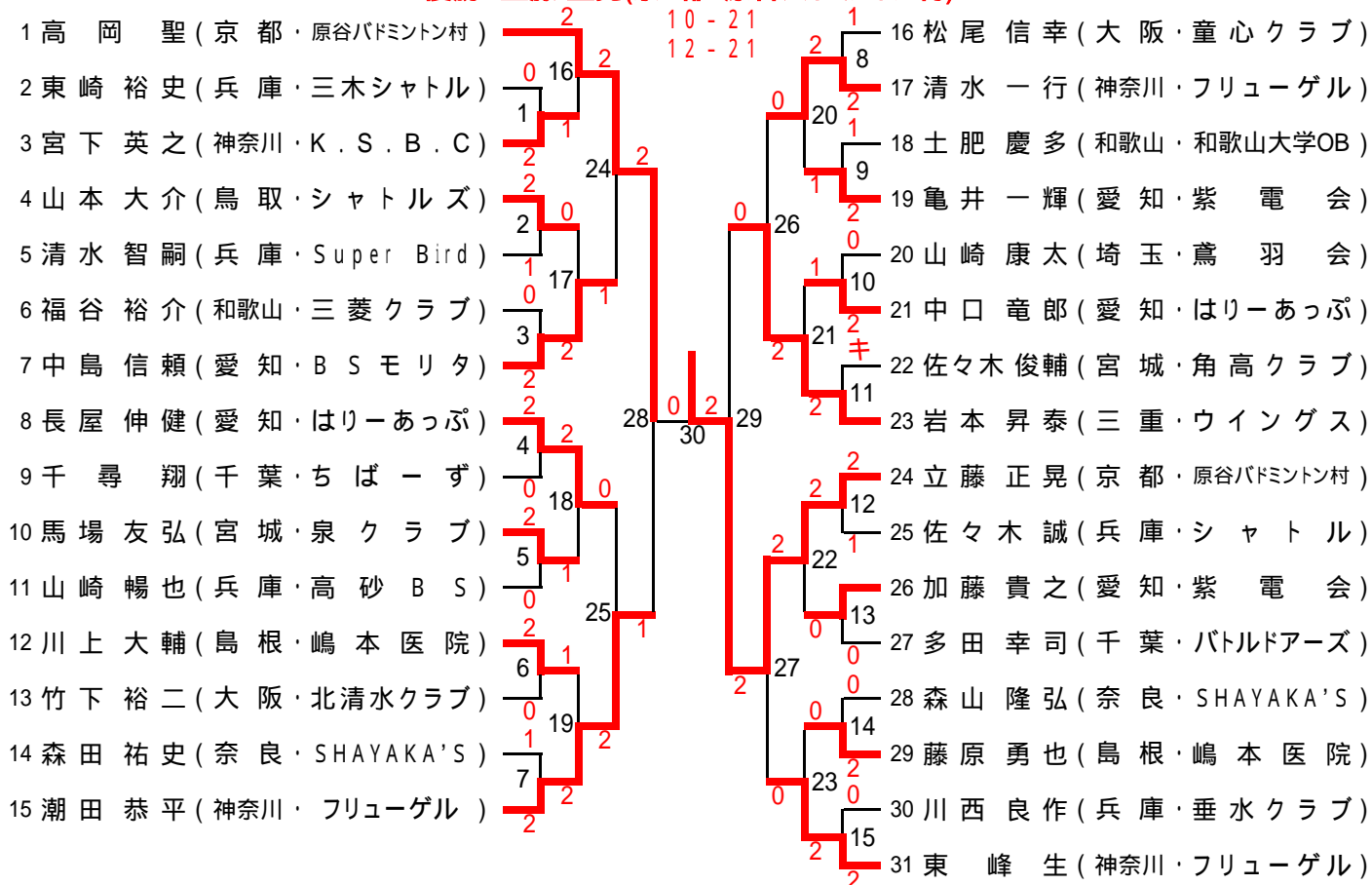

一般女子単 (WS)

優勝 橋詰 久美(大 阪・Yクラブ)

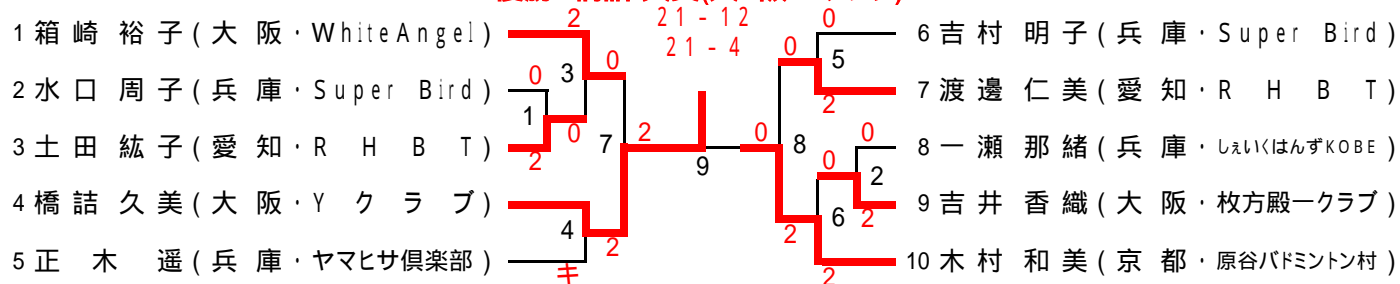

30歳以上男子単 (30MS)

優勝 石川 兼司(愛 知・はりーあっぷ)

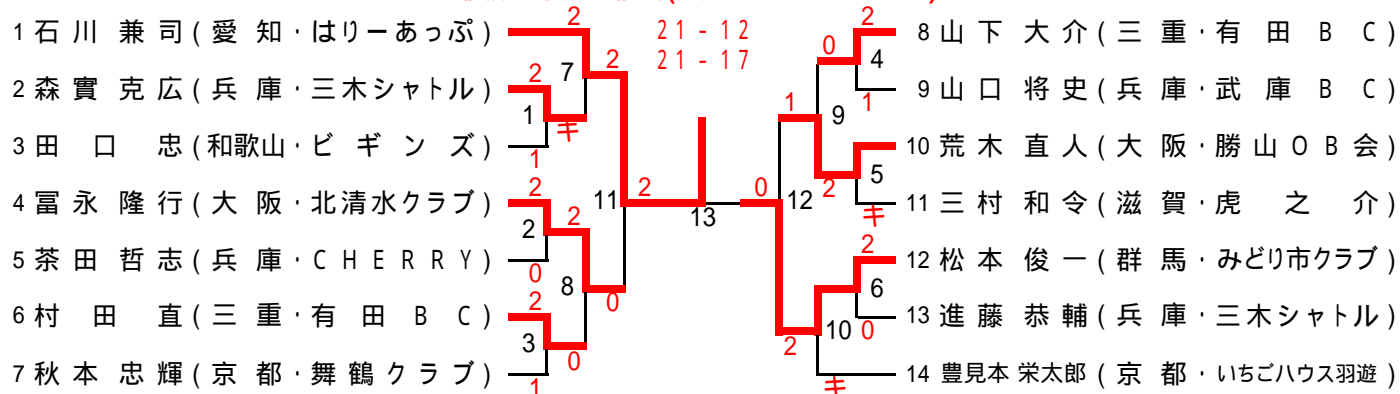

35歳以上男子単 (35MS)

優勝 高井 雅也(兵庫・三木シャトル)

| | | | | |
|---------------------|-----|------|-----|------------------------|
| 1 三好 研二(岡山・児島KIDS) | キ | 21-9 | 2 | 6 仲田 真基(大阪・池田クラブ) |
| 2 梅川 修(大阪・箕面クラブ) | 0 4 | 21-8 | 2 | 7 川畑 典之(兵庫・竜神クラブ) |
| 3 山田 直彦(三重・泊山クラブ) | 1 | | 6 0 | 8 宮寺 重行(群馬・みどり市クラブ) |
| 4 高井 雅也(兵庫・三木シャトル) | 2 | | 1 2 | 9 嶋田 泉(奈良・水鳥クラブ) |
| 5 加藤 貴人(愛知・呉越同舟クラブ) | 2 8 | 10 | 2 2 | 10 中西 豊一(兵庫・ウッディシャトルズ) |
| | 5 | | 0 0 | 11 杉山 智(三重・神伊勢) |
| | 2 | | 0 3 | |
| | 0 | | 7 2 | |
| | | | 2 | |

40歳以上男子単 (40MS)

優勝 木村 孝(京都・原谷パドミントン村)

| | | | | |
|------------------------|-----|-------|-----|--------------------------|
| 1 森本 順(愛知・名古屋北クラブ) | 2 | 21-17 | 2 | 7 木村 孝(京都・原谷パドミントン村) |
| 2 井口 昌好(兵庫・TAJIMA) | 2 5 | 10-21 | 2 | 8 岩谷 浩(兵庫・垂水クラブ) |
| 3 阿部 信幸(三重・泊山クラブ) | 1 | 20-22 | 7 | 9 塩澤 源市(愛知・PHOENIX) |
| 4 木村 好徳(大阪・スピニング・ラケット) | 1 | | キ 3 | 10 沖塚 孝久(三重・御園クラブ) |
| 5 稲垣 亨(愛知・呉越同舟クラブ) | 2 | | キ 0 | 11 鯉江 信明(愛知・Muscle Club) |
| 6 藤原 光雄(兵庫・難波クラブ) | 2 0 | 11 | キ 4 | 12 藤田 久(大阪・三国クラブ) |
| | 1 6 | | 8 2 | |
| | 2 | | 1 | |
| | | | 2 | |

45歳以上男子単 (45MS)

優勝 楠本 直樹(大阪・豊中クラブ)

| | | | | |
|-------------------------|-----|-------|-----|------------------------|
| 1 楠本 直樹(大阪・豊中クラブ) | 2 | 21-15 | 0 | 6 子川 桂二(島根・子川BC) |
| 2 高須賀 英良(兵庫・Volano) | 0 4 | 9-21 | 0 | 7 島田 昌幸(兵庫・piyopiyo) |
| 3 近藤 修弘(京都・BWAYクラブ) | 1 | 21-18 | 6 0 | 8 中竹 辰美(大阪・熊取クラブ) |
| 4 家寿多 直樹(兵庫・Super Bird) | 2 | | 2 2 | 9 鈴木 充弘(和歌山・勝浦クラブ) |
| 5 青柳 明路(千葉・バトルドアーズ) | 0 | | 2 2 | 10 藤原 正彦(兵庫・NISHIWAKI) |
| | 8 | | 0 3 | 11 渡辺 勝浩(栃木・グリップパドチーム) |
| | 5 | 10 | 7 1 | |
| | 1 | | 2 | |
| | 2 | | 2 | |

50歳以上男子単 (50MS)

優勝 野牧 喜幸(大阪・SOB)

| | | | | |
|------------------------|-----|-------|-----|-------------------------|
| 1 安田 元(岡山・倉敷老松クラブ) | 2 | 21-13 | 0 | 6 稲垣 慎二(島根・嶋本医院) |
| 2 大須賀 由治(兵庫・はにーいず) | 1 4 | 21-11 | 0 | 7 林田 庄一(大阪・北清水クラブ) |
| 3 福井 邦芳(愛知・堤パドミントンクラブ) | 1 | | 6 1 | 8 高橋 巖(兵庫・難波クラブ) |
| 4 山本 正(島根・松江JBC) | 1 | | 0 2 | 9 佐藤 一郎(岡山・MSBC) |
| 5 野牧 喜幸(大阪・SOB) | 2 | | 2 2 | 10 野花 芳弘(兵庫・フレッシュ三田) |
| | 8 | | 2 3 | 11 川口 敏夫(京都・パナソニックSCDD) |
| | 5 | 10 | 7 0 | |
| | 2 | | 2 | |
| | 2 | | 0 | |

55歳以上男子単 (55MS)

優勝 井出 裕雄(静岡・富士宮クラブ)

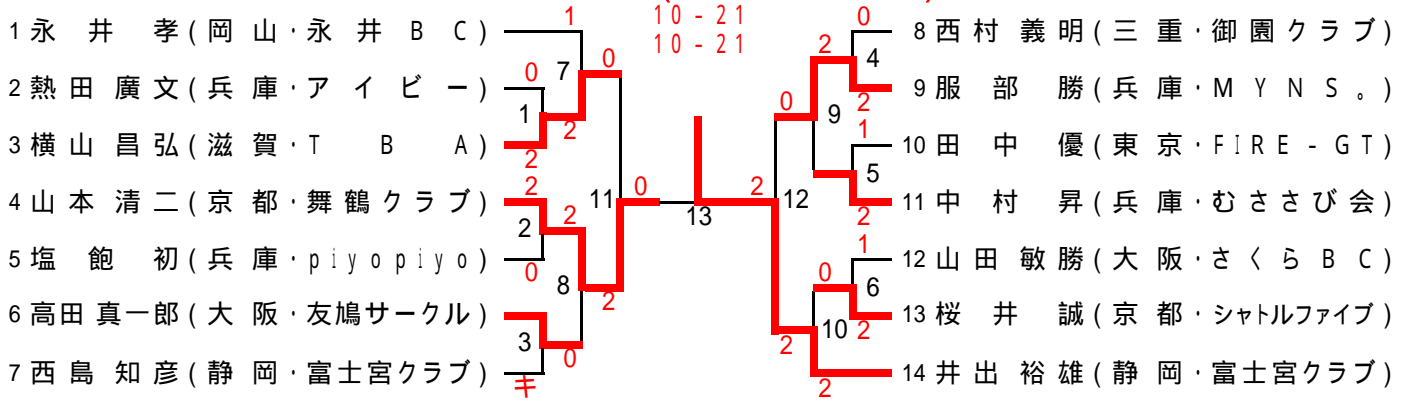

60歳以上男子単 (60MS)

優勝 牛尾 俊秋(兵庫・ADVANCE)

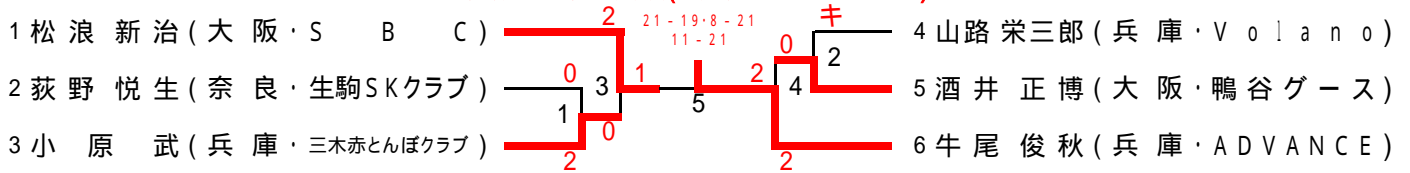

65歳以上男子単 (65MS)

優勝 杉谷 義明(大阪・九中クラブ)

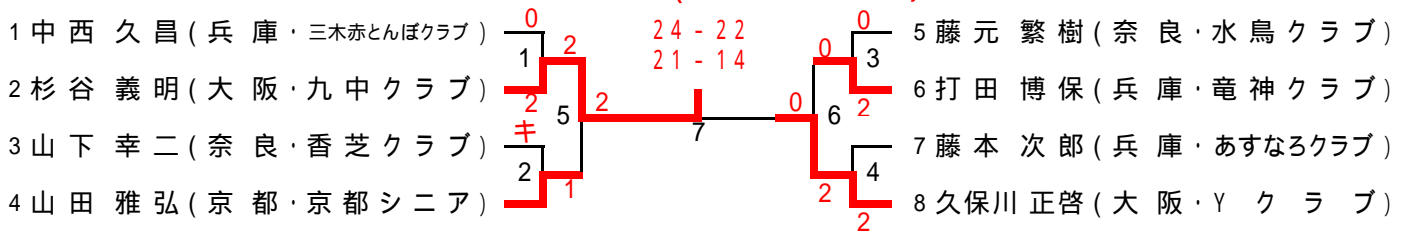

一般男子複 (MD)

優勝 岡田 淳(大阪・WhiteAngel)・多谷 公志(大阪・飛羽会)

| | | | | | |
|----|--------------------------|----|-------|----|----------------------|
| 1 | 花井 謙吉(愛知・紫電会) | キ | 16-21 | 2 | 岩本 昇泰(三重・ウイングス) |
| | 磯貝 謙太郎(愛知・紫電会) | | 22-20 | | 梅本 修平(三重・バトルドア) |
| | | 11 | 16-21 | 14 | |
| 2 | 山本 慎一(京都・M-CHEMICAL) | 2 | | 15 | 芹野 浩一(兵庫・西播クラブ) |
| | 澤田 晃幸(京都・M-CHEMICAL) | 1 | | 6 | 田村 和幸(兵庫・西播クラブ) |
| 3 | 多田 幸司(千葉・バトルドアーズ) | 2 | | 0 | 森田 明宏(群馬・美羽クラブ) |
| | 青柳 明路(千葉・バトルドアーズ) | 0 | | 0 | 鈴木 陽一郎(群馬・美羽クラブ) |
| | | 19 | 2 | 1 | |
| 4 | 坂井 啓志(滋賀・SILVER SHUTTLE) | 0 | | 21 | 加藤 貴之(愛知・紫電会) |
| | 深田 和彦(滋賀・SILVER SHUTTLE) | 2 | 0 | 7 | 亀井 一輝(愛知・紫電会) |
| 5 | 梶谷 瑞樹(島根・嶋本医院) | 2 | | 0 | 加藤 潤(兵庫・安室SELFISH) |
| | 黒川 裕也(島根・嶋本医院) | 2 | | 16 | 松尾 光弘(兵庫・零~ZERO~) |
| | | 12 | 0 | 0 | |
| 6 | 柏木 裕司(奈良・SHAYAKA'S) | 2 | | 2 | 立藤 正晃(京都・原谷パドミントン村) |
| | 岡下 智成(奈良・SHAYAKA'S) | 3 | | 2 | 高岡 聖(京都・原谷パドミントン村) |
| | | 3 | 2 | | |
| 7 | 岩本 邦宏(和歌山・NHC和歌山) | 1 | 2 | 24 | 岩崎 芳仁(奈良・SHAYAKA'S) |
| | 松原 由幸(和歌山・Jewel) | 1 | 23 | 25 | 山崎 健二郎(奈良・SHAYAKA'S) |
| | | | | 0 | |
| 8 | 潮田 恭平(神奈川・フリーゲル) | 2 | | 8 | 東 峰 生(神奈川・フリーゲル) |
| | 清水 一行(神奈川・フリーゲル) | 13 | 2 | 2 | 宮下 英之(神奈川・K.S.B.C) |
| | | | | 0 | |
| 9 | 長屋 伸健(愛知・はりーあっぷ) | 2 | | 17 | 奥本 栄一(兵庫・Futures) |
| | 中口 竜郎(愛知・はりーあっぷ) | 4 | | 9 | 吉田 基秀(兵庫・Futures) |
| | | 4 | 1 | 2 | |
| 10 | 川西 良作(兵庫・垂水クラブ) | 0 | | 0 | 佐藤 恭平(千葉・ちばーず) |
| | 蓮尾 繁光(兵庫・垂水クラブ) | | | 0 | 千尋 翔(千葉・ちばーず) |
| | | 20 | 1 | 22 | |
| 11 | 瀬川 泰人(三重・ウイングス) | 2 | | 0 | 中垣 貴洋(和歌山・Jewel) |
| | 渡辺 一司(三重・ウイングス) | 5 | 1 | 10 | 池上 徹(和歌山・Jewel) |
| | | 5 | | 1 | |
| 12 | 垣内 大輔(兵庫・高砂BS) | 1 | | 18 | 山崎 一慶(島根・嶋本医院) |
| | 松居 利和(兵庫・安室SELFISH) | 14 | 0 | 2 | 佐々木 優(島根・嶋本医院) |
| | | | | 2 | |
| 13 | 宮田 典明(大阪・WhiteAngel) | 2 | | 2 | 岡田 淳(大阪・WhiteAngel) |
| | 木谷 修(大阪・WhiteAngel) | | | 2 | 多谷 公志(大阪・飛羽会) |

一般女子複 (WD)

優勝 前田 志奈・前田 芳奈(滋 賀・ブルーレイク)

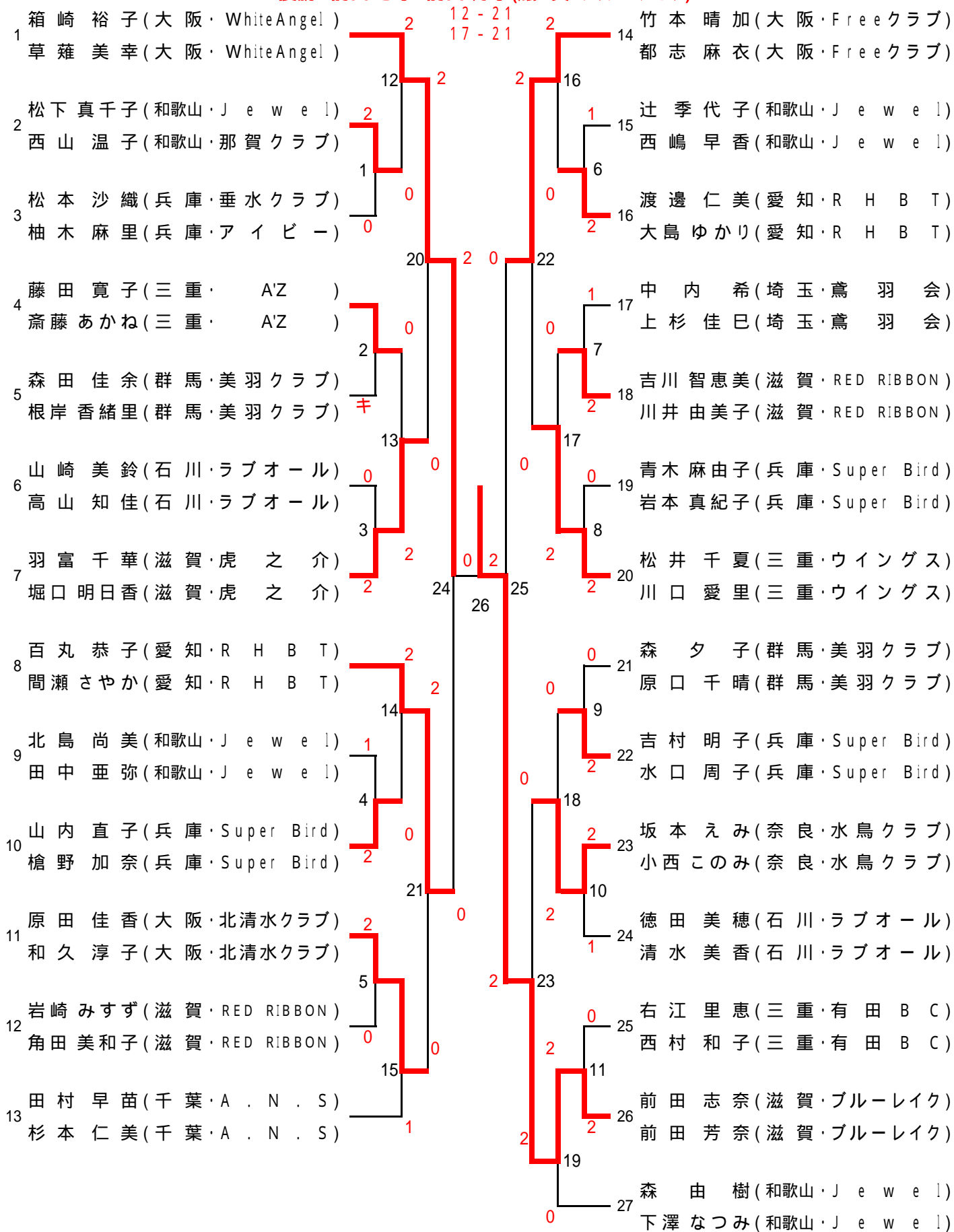

30歳以上男子複 (30MD)

優勝 渡邊 真(愛知・グリーンクラブ)・石川 兼司(愛知・はりーあっぷ)

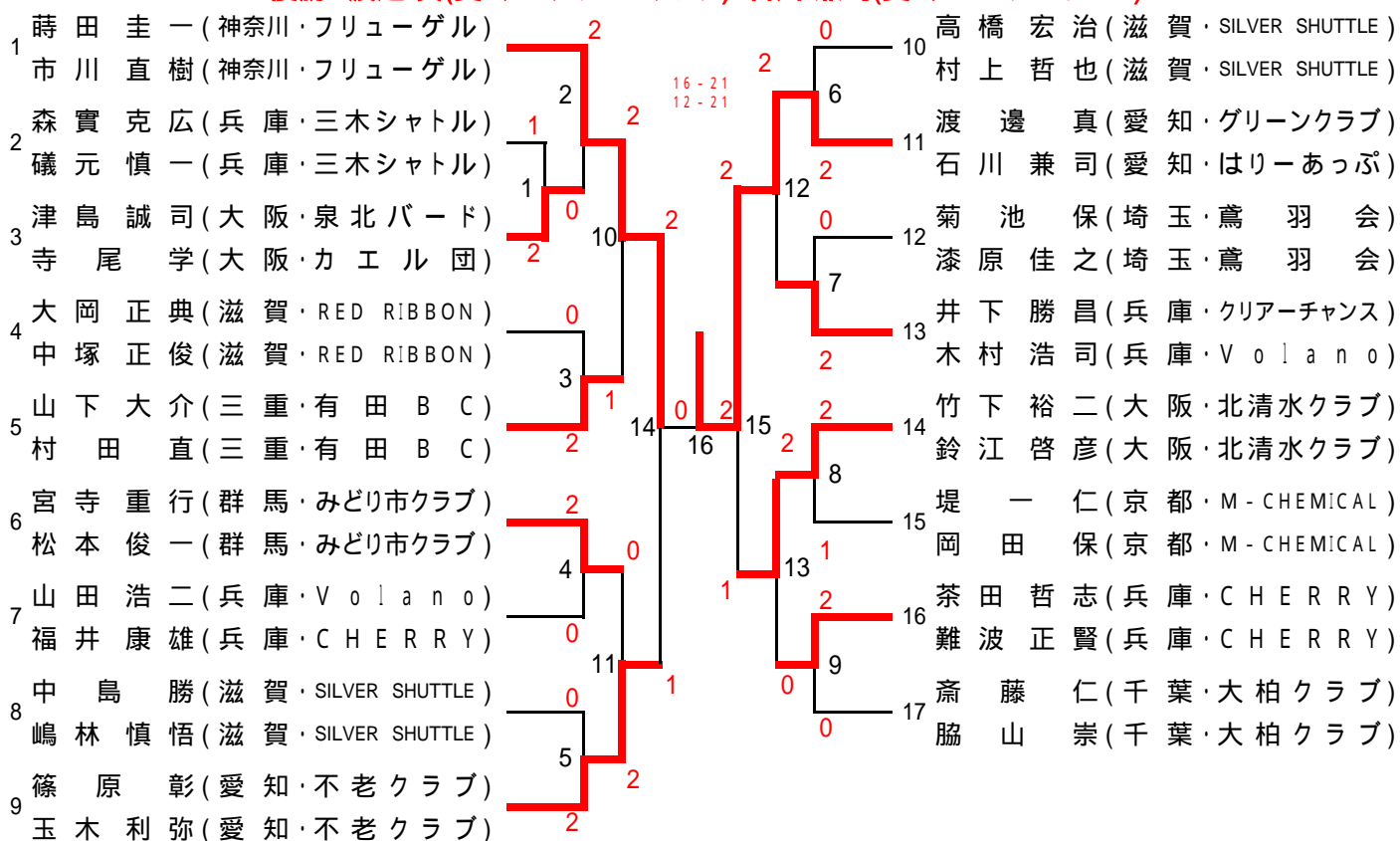

30歳以上女子複 (30WD)

優勝 溝 裕美・堤 紘未(奈良・WIN)

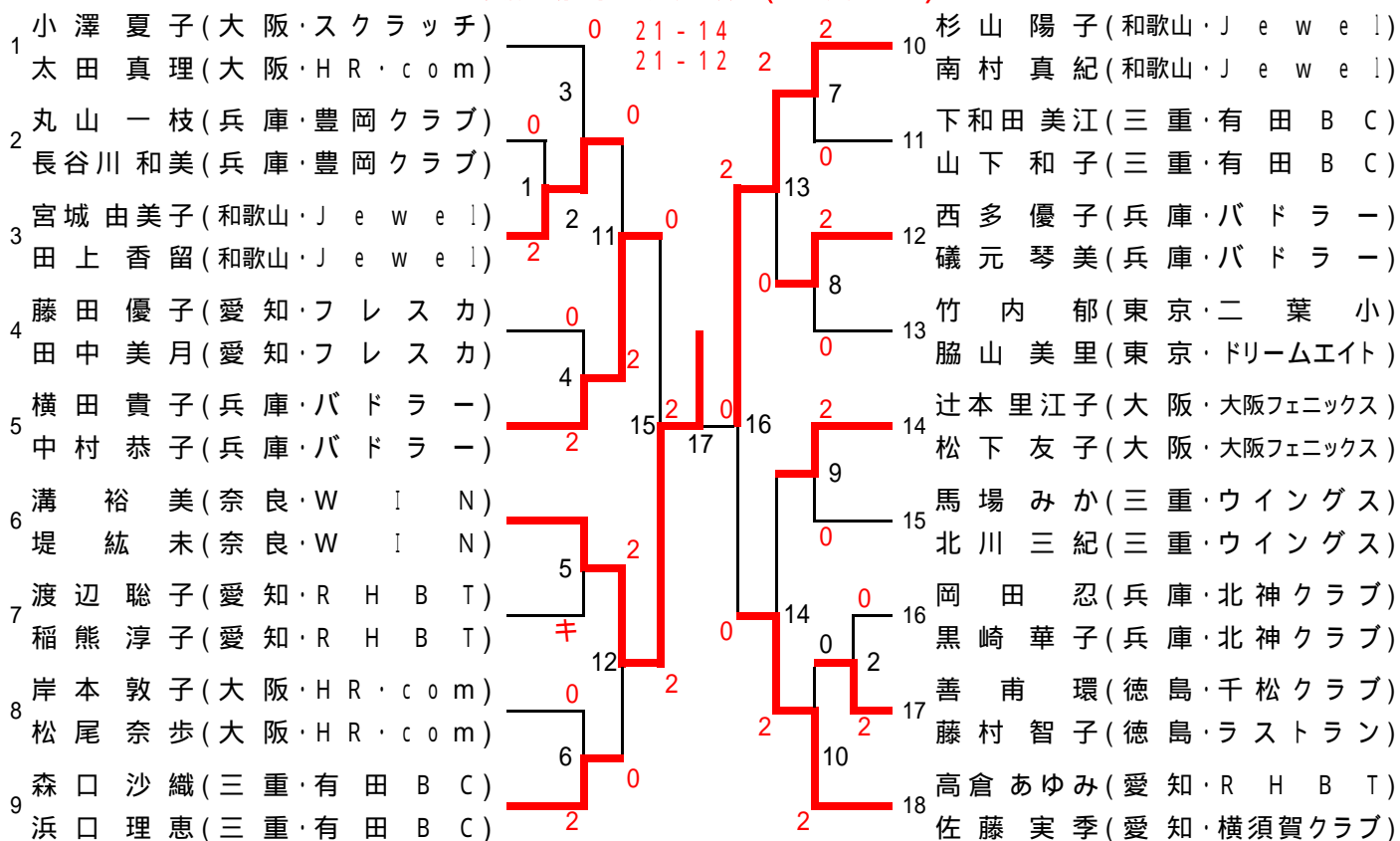

35歳以上男子複 (35MD)

優勝 高井雅也(兵庫・三木シャトル)・長井純一郎(兵庫・シャトル)

| | | | | | |
|---|--------------------------|---|---------|----|-----------------|
| 1 | 中根 寿彦(愛知・はりーあっぱ) | 2 | 21 - 15 | 10 | 豊田 法生(三重・ウイングス) |
| | 久湊 良成(愛知・はりーあっぱ) | | 21 - 10 | | 吉田 仁(三重・蚤心倶楽部) |
| 2 | 大東 鐵太郎(兵庫・猪名川クラブ) | 0 | 3 | 2 | 7 |
| | 渡邊 元嗣(兵庫・猪名川クラブ) | 1 | 0 | | 11 |
| 3 | 倉本 浩行(大阪・セルフフィッシュ) | 1 | 11 | 1 | 13 |
| | 栗山 善教(大阪・セルフフィッシュ) | 2 | | | 12 |
| 4 | 山田 直彦(三重・泊山クラブ) | 0 | | 0 | 8 |
| | 石原 勝巳(三重・FOX) | 4 | 0 | | 13 |
| 5 | 田中 康清(滋賀・SILVER SHUTTLE) | 2 | 15 | 2 | 0 |
| | 廣瀬 仁志(滋賀・SILVER SHUTTLE) | 2 | 17 | 16 | 1 |
| 6 | 高井 雅也(兵庫・三木シャトル) | 2 | | 1 | 9 |
| | 長井 純一郎(兵庫・シャトル) | 5 | 2 | | 15 |
| 7 | 谷脇 直史(群馬・みどり市クラブ) | 0 | | 2 | 14 |
| | 青木 崇(群馬・みどり市クラブ) | 0 | 12 | | 16 |
| 8 | 原田 浩司(兵庫・Volano) | 0 | | 2 | 10 |
| | 布施 和馬(兵庫・垂水クラブ) | 6 | 0 | | 17 |
| 9 | 岡田 耕作(愛知・大門バドミントンクラブ) | 2 | | キ | 18 |
| | 小笠原 一徳(愛知・大門バドミントンクラブ) | 2 | | | |
| | | | | | 14 |
| | | | | | 15 |
| | | | | | 16 |
| | | | | | 17 |
| | | | | | 18 |
| | | | | | 19 |
| | | | | | 20 |
| | | | | | 21 |
| | | | | | 22 |
| | | | | | 23 |
| | | | | | 24 |
| | | | | | 25 |
| | | | | | 26 |
| | | | | | 27 |
| | | | | | 28 |
| | | | | | 29 |
| | | | | | 30 |
| | | | | | 31 |
| | | | | | 32 |
| | | | | | 33 |
| | | | | | 34 |
| | | | | | 35 |
| | | | | | 36 |
| | | | | | 37 |
| | | | | | 38 |
| | | | | | 39 |
| | | | | | 40 |
| | | | | | 41 |
| | | | | | 42 |
| | | | | | 43 |
| | | | | | 44 |
| | | | | | 45 |
| | | | | | 46 |
| | | | | | 47 |
| | | | | | 48 |
| | | | | | 49 |
| | | | | | 50 |
| | | | | | 51 |
| | | | | | 52 |
| | | | | | 53 |
| | | | | | 54 |
| | | | | | 55 |
| | | | | | 56 |
| | | | | | 57 |
| | | | | | 58 |
| | | | | | 59 |
| | | | | | 60 |
| | | | | | 61 |
| | | | | | 62 |
| | | | | | 63 |
| | | | | | 64 |
| | | | | | 65 |
| | | | | | 66 |
| | | | | | 67 |
| | | | | | 68 |
| | | | | | 69 |
| | | | | | 70 |
| | | | | | 71 |
| | | | | | 72 |
| | | | | | 73 |
| | | | | | 74 |
| | | | | | 75 |
| | | | | | 76 |
| | | | | | 77 |
| | | | | | 78 |
| | | | | | 79 |
| | | | | | 80 |
| | | | | | 81 |
| | | | | | 82 |
| | | | | | 83 |
| | | | | | 84 |
| | | | | | 85 |
| | | | | | 86 |
| | | | | | 87 |
| | | | | | 88 |
| | | | | | 89 |
| | | | | | 90 |
| | | | | | 91 |
| | | | | | 92 |
| | | | | | 93 |
| | | | | | 94 |
| | | | | | 95 |
| | | | | | 96 |
| | | | | | 97 |
| | | | | | 98 |
| | | | | | 99 |
| | | | | | 100 |

35歳以上女子複 (35WD)

優勝 池上磨恵・木村和美(京都・原谷バドミントン村)

| | | | | | |
|---|------------------------|---|---------|---|----------------|
| 1 | 池上 磨恵(京都・原谷バドミントン村) | 2 | 21 - 13 | 6 | 池 直美(兵庫・パドラー) |
| | 木村 和美(京都・原谷バドミントン村) | | 21 - 8 | | 中島 純子(兵庫・パドラー) |
| 2 | 森重 陽子(兵庫・ミスチパスモンキー) | 0 | | 1 | 6 |
| | 福田 恵子(兵庫・ミスチパスモンキー) | 1 | | | 7 |
| 3 | 松原 真弓(三重・桑名世友) | 0 | | 1 | 2 |
| | 篠原 里美(三重・A'Z) | 2 | | | 8 |
| 4 | 竹内 麻由美(愛知・大門バドミントンクラブ) | 0 | | 0 | 9 |
| | 吉見 佳代子(愛知・大門バドミントンクラブ) | 0 | 10 | | 10 |
| 5 | 横内 真弓(大阪・SOB) | 5 | 0 | 0 | 3 |
| | 森脇 順子(大阪・SOB) | 2 | | | 11 |
| | | | | 2 | 7 |
| | | | | 2 | 11 |
| | | | | | 12 |
| | | | | | 13 |
| | | | | | 14 |
| | | | | | 15 |
| | | | | | 16 |
| | | | | | 17 |
| | | | | | 18 |
| | | | | | 19 |
| | | | | | 20 |
| | | | | | 21 |
| | | | | | 22 |
| | | | | | 23 |
| | | | | | 24 |
| | | | | | 25 |
| | | | | | 26 |
| | | | | | 27 |
| | | | | | 28 |
| | | | | | 29 |
| | | | | | 30 |
| | | | | | 31 |
| | | | | | 32 |
| | | | | | 33 |
| | | | | | 34 |
| | | | | | 35 |
| | | | | | 36 |
| | | | | | 37 |
| | | | | | 38 |
| | | | | | 39 |
| | | | | | 40 |
| | | | | | 41 |
| | | | | | 42 |
| | | | | | 43 |
| | | | | | 44 |
| | | | | | 45 |
| | | | | | 46 |
| | | | | | 47 |
| | | | | | 48 |
| | | | | | 49 |
| | | | | | 50 |
| | | | | | 51 |
| | | | | | 52 |
| | | | | | 53 |
| | | | | | 54 |
| | | | | | 55 |
| | | | | | 56 |
| | | | | | 57 |
| | | | | | 58 |
| | | | | | 59 |
| | | | | | 60 |
| | | | | | 61 |
| | | | | | 62 |
| | | | | | 63 |
| | | | | | 64 |
| | | | | | 65 |
| | | | | | 66 |
| | | | | | 67 |
| | | | | | 68 |
| | | | | | 69 |
| | | | | | 70 |
| | | | | | 71 |
| | | | | | 72 |
| | | | | | 73 |
| | | | | | 74 |
| | | | | | 75 |
| | | | | | 76 |
| | | | | | 77 |
| | | | | | 78 |
| | | | | | 79 |
| | | | | | 80 |
| | | | | | 81 |
| | | | | | 82 |
| | | | | | 83 |
| | | | | | 84 |
| | | | | | 85 |
| | | | | | 86 |
| | | | | | 87 |
| | | | | | 88 |
| | | | | | 89 |
| | | | | | 90 |
| | | | | | 91 |
| | | | | | 92 |
| | | | | | 93 |
| | | | | | 94 |
| | | | | | 95 |
| | | | | | 96 |
| | | | | | 97 |
| | | | | | 98 |
| | | | | | 99 |
| | | | | | 100 |

40歳以上男子複 (40MD)

優勝 岡本 哲哉(愛知・フライトスポーツ)・松原 伸幸(愛知・貴船バドミントンクラブ)

| | | | | | | | | |
|---|----------------------|---|--------------|---|----|----------------|--------------------|---------------------------|
| 1 | 田中直樹(京都・いちごハウス羽遊) | 2 | 富田俊二(愛知・紫電会) | | | | | |
| 1 | 木村篤哉(京都・いちごハウス羽遊) | 0 | 21-14 | 2 | 8 | 岡田政朗(愛知・東海クラブ) | | |
| | | 7 | 21-5 | 2 | 4 | 9 | 遠藤裕司(兵庫・ウッディシャトルズ) | |
| 2 | 小林安司(兵庫・NANASEA'Z) | 2 | | 0 | 9 | 1 | 10 | 谷川征洋(兵庫・Volano) |
| 2 | 松尾誠一(兵庫・NANASEA'Z) | 1 | | 0 | 2 | 2 | 10 | 瀧本恵一(千葉・キッコーマン) |
| 3 | 阿部信幸(三重・泊山クラブ) | 0 | | 0 | 5 | 1 | 11 | 飯田哲也(千葉・キッコーマン) |
| 3 | 沖塚孝久(三重・御園クラブ) | 0 | | 2 | 13 | 1 | 11 | 仁後春志(岡山・児島KIDS) |
| 4 | 徳田喜芳(大阪・鴨谷グース) | 2 | | 0 | 12 | 2 | 12 | 服部哲宙(岡山・児島KIDS) |
| 4 | 床次繁盛(大阪・大浜クラブ) | 2 | | 0 | 1 | 2 | 12 | 川北敏也(兵庫・Super Bird) |
| 5 | 井口昌好(兵庫・TAJIMA) | 1 | | 2 | 6 | 2 | 13 | 藤原光雄(兵庫・難波クラブ) |
| 5 | 武中孝寛(兵庫・豊岡クラブ) | 1 | | 8 | 2 | 0 | 13 | 立川勝彦(静岡・シャトルwindアスリートクラブ) |
| 6 | 寺本信綱(和歌山・東和クラブ) | 0 | | 2 | 10 | 2 | 14 | 藤原伸行(静岡・シャトルwindアスリートクラブ) |
| 6 | 中岡邦男(和歌山・東和クラブ) | 3 | | 2 | 2 | 0 | 14 | 藤田久(大阪・三国クラブ) |
| 7 | 岡本哲哉(愛知・フライトスポーツ) | 2 | | 2 | 0 | 0 | 14 | 高井啓之(大阪・童心クラブ) |
| 7 | 松原伸幸(愛知・貴船バドミントンクラブ) | 2 | | 0 | | | | |

40歳以上女子複 (40WD)

優勝 五十嵐 明己・谷川 佐由里(兵庫・Volano)

| | | | | | | | | |
|---|----------------------------|---|----------------|---|---|---|----------------|------------------|
| 1 | 真本朱実(大阪・枚方殿一クラブ) | 2 | 遠藤雅希(兵庫・北神クラブ) | | | | | |
| 1 | 石井厚子(大阪・枚方殿一クラブ) | 1 | 15-21 | 0 | 2 | 5 | 戸田佳江(兵庫・西播クラブ) | |
| | | 1 | 21-15 | 0 | 3 | 6 | 6 | 齊藤由紀(大阪・GANBARO) |
| 2 | 水嶋輝代(兵庫・Volano) | 0 | 24-22 | 2 | 0 | 1 | 6 | 向井恭子(大阪・GANBARO) |
| 2 | 青野句弥子(兵庫・Volano) | 0 | | 5 | 7 | 1 | 7 | 中津留千穂(兵庫・Volano) |
| 3 | 五十嵐明己(兵庫・Volano) | 2 | | 2 | 6 | 1 | 7 | 中嶋由香里(兵庫・Volano) |
| 3 | 谷川佐由里(兵庫・Volano) | 2 | | 2 | 4 | 2 | 8 | 山下恵美子(大阪・和光クラブ) |
| 4 | 大木利枝(静岡・シャトルwindアスリートクラブ) | 2 | | 2 | 2 | 2 | 8 | 岸本雅世(大阪・和光クラブ) |
| 4 | 藤原由利子(静岡・シャトルwindアスリートクラブ) | 0 | | 0 | | | | |

45歳以上男子複 (45MD)

優勝 羽鳥 正美(兵庫・ブルーチャンス)・江口 武志(兵庫・NANASEA'Z)

| | | | | | | | | |
|---|---------------------------|---|--------------|----|----|----|----|--------------------|
| 1 | 辻口裕信(愛知・フライトスポーツ) | 2 | 岸本俊博(大阪・SBC) | | | | | |
| 1 | 新田正喜(愛知・BSモリタ) | 1 | 15-21 | 0 | 1 | 8 | 8 | 岡充洋(大阪・SBC) |
| | | 8 | 21-19 | 0 | 4 | 9 | 9 | 巽宏之(奈良・むかしクラブ) |
| 2 | 稲岡勇(兵庫・シャトル) | 2 | 17-21 | 2 | 2 | 10 | 10 | 藤本英樹(奈良・王寺クラブ) |
| 2 | 坂本昌信(兵庫・姫路ハネツキ) | 1 | | 2 | 2 | 2 | 10 | 羽鳥正美(兵庫・ブルーチャンス) |
| 3 | 鈴木充弘(和歌山・勝浦クラブ) | 0 | | 12 | 5 | 2 | 11 | 江口武志(兵庫・NANASEA'Z) |
| 3 | 山路幸三(和歌山・Jewel) | 0 | | 1 | 13 | 0 | 11 | 田中通孝(三重・伊勢しごう) |
| 4 | 楠本直樹(大阪・豊中クラブ) | 2 | | 1 | 14 | 2 | 11 | 溝口励児(三重・伊勢しごう) |
| 4 | 佐野享(大阪・SBC) | 2 | | 2 | 13 | 0 | 12 | 真浩之(静岡・富士宮クラブ) |
| 5 | 佐野康之(静岡・シャトルwindアスリートクラブ) | 0 | | 2 | 2 | 2 | 12 | 天野幸司(静岡・富士宮クラブ) |
| 5 | 西村好吉(静岡・シャトルwindアスリートクラブ) | 0 | | 9 | 6 | 0 | 13 | 浜口博司(和歌山・ビギンズ) |
| 6 | 上田稔(兵庫・Volano) | 3 | | 2 | 11 | 0 | 13 | 五行弘澄(和歌山・東和クラブ) |
| 6 | 百田和正(兵庫・フレッシュ三田) | 0 | | 0 | 7 | 2 | 14 | 吉田正弘(兵庫・NISHIWAKI) |
| 7 | 中島弘之(京都・乙訓クラブ) | キ | | 0 | 2 | 0 | 14 | 藤原正彦(兵庫・NISHIWAKI) |
| 7 | 田中善治(京都・乙訓クラブ) | キ | | 0 | 7 | 2 | 15 | 石丸義高(京都・ROB) |
| | | | | | 0 | 0 | 15 | 土坂浩也(京都・城陽クラブ) |

45歳以上女子複 (45WD)

優勝 外村 和美(兵庫・北神クラブ)・湯村 明美(兵庫・あじさい)

| | | | | | | | |
|---|-----------------------|---|---------|----|----|----------------------------|--------------------|
| 1 | 外村 和美(兵庫・北神クラブ) | 2 | 21 - 15 | 0 | 7 | 西村 知世(静岡・シャトルwindアスリートクラブ) | |
| 1 | 湯村 明美(兵庫・あじさい) | 5 | 21 - 17 | 0 | 7 | 和田 聡子(静岡・御殿場市協会) | |
| 2 | 生田 陽子(大阪・枚方殿一クラブ) | 1 | | 0 | 0 | 8 | 宮森 ひとみ(兵庫・Plaisir) |
| 2 | 桐原 早苗(大阪・Yクラブ) | 1 | | 0 | 3 | 8 | 川嶋 英子(兵庫・自由が丘) |
| 3 | 中尾 洋子(徳島・津田クラブ) | 0 | | 2 | 2 | 9 | 末岡 則子(大阪・エンジェル) |
| 3 | 河野 雅子(徳島・城東クラブ) | 2 | | 0 | 2 | 9 | 上枝 淳子(大阪・フリー) |
| 4 | 岡本 由美子(奈良・香芝クラブ) | 2 | | 11 | 10 | 10 | 酒井 成美(石川・かほく高松クラブ) |
| 4 | 佐々木 保美(奈良・王寺クラブ) | 2 | | 0 | 2 | 10 | 中村 祐子(石川・ファンシャトルズ) |
| 5 | 高坂 尚子(兵庫・あじさい) | 0 | | 2 | 4 | 11 | 秋月 能子(兵庫・CLIMAX) |
| 5 | 石花 桂子(兵庫・あじさい) | 0 | | 2 | キ | 11 | 板倉 牧子(兵庫・CLIMAX) |
| 6 | 森本 千恵子(愛知・R H B T) | 6 | | 0 | 8 | 12 | 石丸 紀里子(京都・R O B) |
| 6 | 水野 恵以子(愛知・SETOMINTON) | 2 | | 0 | 0 | 12 | 奥田 康子(京都・平安クラブ) |

50歳以上男子複 (50MD)

優勝 高安 博正(京都・乙訓クラブ)・近藤 修弘(京都・BWAYクラブ)

| | | | | | | | |
|---|----------------------|---|---------|----|---|-------------------|---------------------|
| 1 | 高安 博正(京都・乙訓クラブ) | 2 | 21 - 17 | 0 | 8 | 小川 雄一(兵庫・SUCCESS) | |
| 1 | 近藤 修弘(京都・BWAYクラブ) | 8 | 21 - 11 | 2 | 4 | 8 | 野花 芳弘(兵庫・フレッシュ三田) |
| 2 | 吉田 佳伸(兵庫・はにーいず) | 0 | | 1キ | 2 | 9 | 嶋本 司(島根・嶋本医院) |
| 2 | 高橋 和久(兵庫・はにーいず) | 1 | | 10 | 2 | 9 | 稲垣 慎二(島根・嶋本医院) |
| 3 | 柿木 康雄(大阪・北清水クラブ) | 1 | | 2 | 5 | 10 | 谷口 真(愛知・SETOMINTON) |
| 3 | 岩崎 和彦(大阪・北清水クラブ) | 2 | | 0 | 0 | 10 | 鬼頭 尚見(愛知・ウイスタリア) |
| 4 | 永井 孝(岡山・永井BC) | 2 | | 13 | 0 | 11 | 黒川 修一(和歌山・東和クラブ) |
| 4 | 安田 元(岡山・倉敷老松クラブ) | 2 | | 15 | 0 | 11 | 林堂 哲也(和歌山・東和クラブ) |
| 5 | 益田 剛史(兵庫・M Y N S。) | 1 | | 0 | 2 | 12 | 岡田 富雄(兵庫・HANDS) |
| 5 | 服部 勝(兵庫・M Y N S。) | 1 | | 9 | 6 | 12 | 藤林 正雄(兵庫・HANDS) |
| 6 | 遅沢 秀治(和歌山・J e w e l) | 0 | | 1 | 0 | 13 | 清水 伸哉(徳島・千松クラブ) |
| 6 | 松本 和弘(和歌山・どんぐり) | 3 | | 0 | 0 | 13 | 小林 敬治(徳島・城東クラブ) |
| 7 | 山本 正(島根・松江JBC) | 0 | | 0 | 0 | 14 | 佐藤 一郎(岡山・MSBC) |
| 7 | 子川 桂二(島根・子川BC) | 2 | | 0 | 7 | 14 | 安田 央(岡山・倉敷老松クラブ) |
| | | | | | 2 | 15 | 喜多 広幸(大阪・飛羽会) |
| | | | | | 2 | 15 | 幡野 幸夫(大阪・飛羽会) |

50歳以上女子複 (50WD)

優勝 土屋 記巳子・森田 須賀子(大阪・GANBARO)

| | | | | | | | |
|---|--------------------|---|---------|---|---|-------------------|--------------------|
| 1 | 土屋 記巳子(大阪・GANBARO) | 2 | 20 - 22 | 0 | 5 | 地神 京子(兵庫・ADVANCE) | |
| 1 | 森田 須賀子(大阪・GANBARO) | 1 | 21 - 15 | 2 | 3 | 5 | 坪山 佳代(兵庫・ADVANCE) |
| 2 | 岸田 浩子(徳島・ラストラン) | 0 | | 2 | 2 | 6 | 三ツ石 るみ子(愛知・横須賀クラブ) |
| 2 | 猪木 恵子(徳島・ラストラン) | 0 | | 1 | 2 | 6 | 斎藤 敏恵(愛知・横須賀クラブ) |
| 3 | 岡村 雅子(大阪・枚方殿一クラブ) | 0 | | 7 | 6 | 7 | 古賀 千悦子(大阪・GANBARO) |
| 3 | 中鍋 まつえ(大阪・北清水クラブ) | 0 | | 0 | 4 | 7 | 万代 比登美(大阪・リブレクラブ) |
| 4 | 吉平 圭子(兵庫・フレッシュ三田) | 2 | | 0 | 0 | 8 | 岡本 慶子(兵庫・ドレミ) |
| 4 | 藤野 直美(兵庫・フレッシュ三田) | 2 | | 0 | 0 | 8 | 山田 優子(兵庫・あじさい) |

55歳以上男子複 (55MD)

優勝 田村 昭男・中村 一弘(和歌山・Jewel)

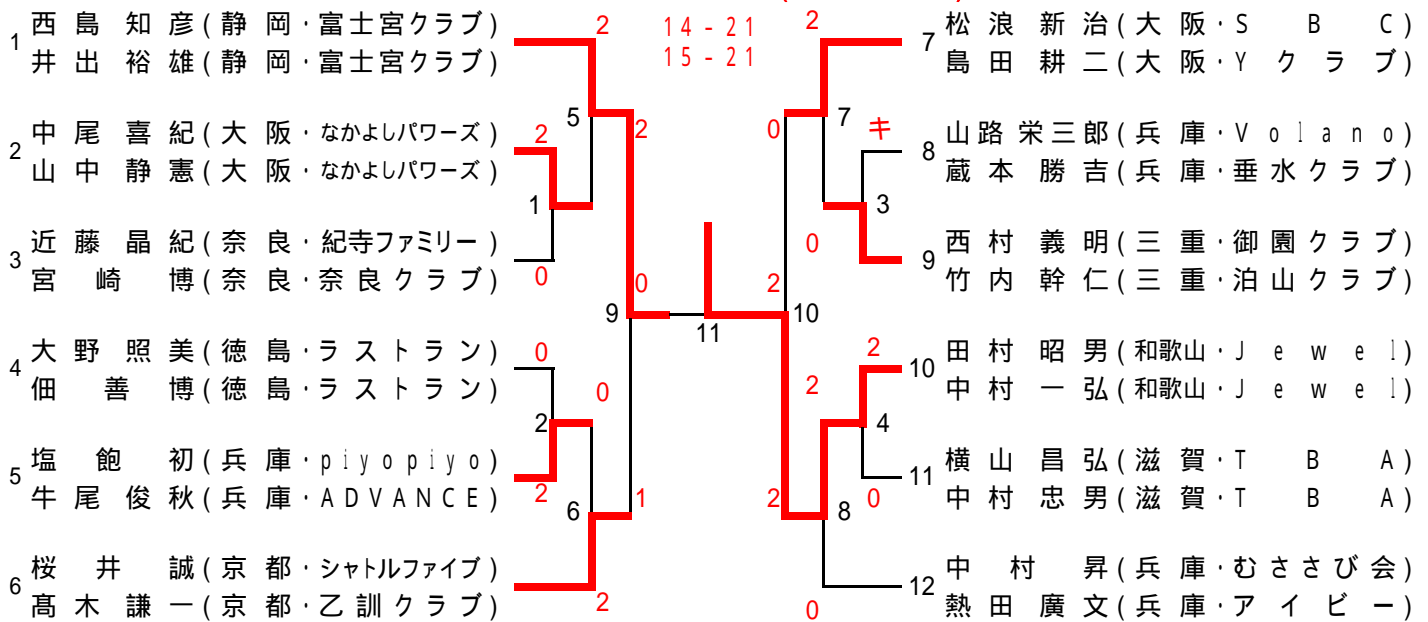

60歳以上男子複 (60MD)

優勝 野村 博克(愛知・RSノナカ)・浅井 知正(愛知・パープルBP)

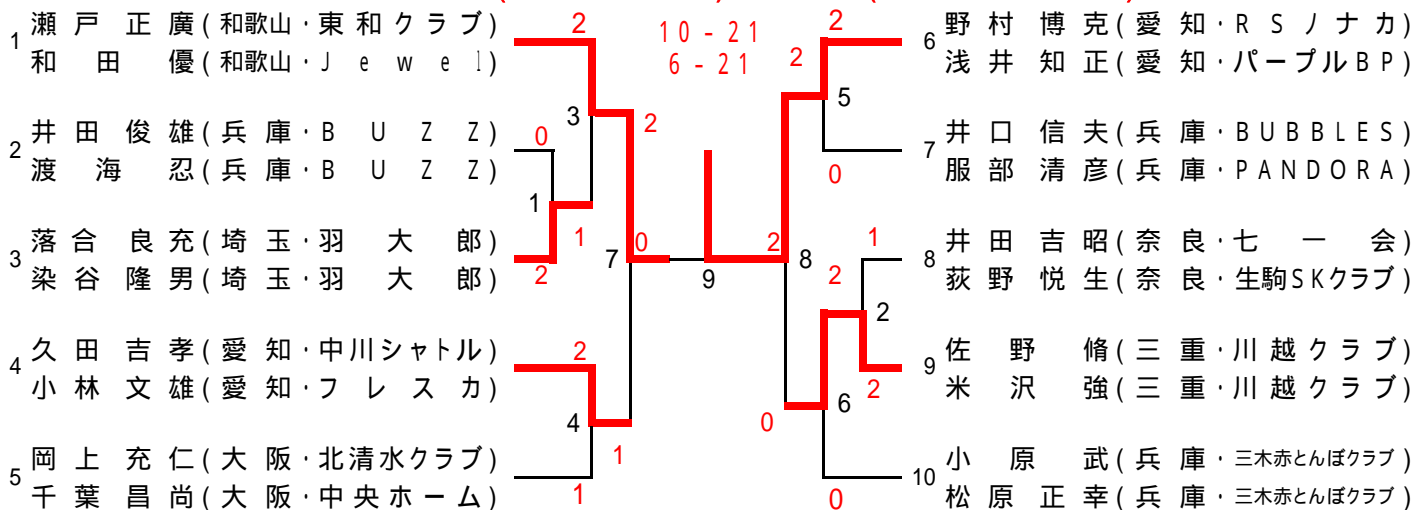

65歳以上男子複 (65MD)

優勝 平岩 文雄(愛知・桜井パドミントン)・栗須 昌三(愛知・東海シャトルズ)

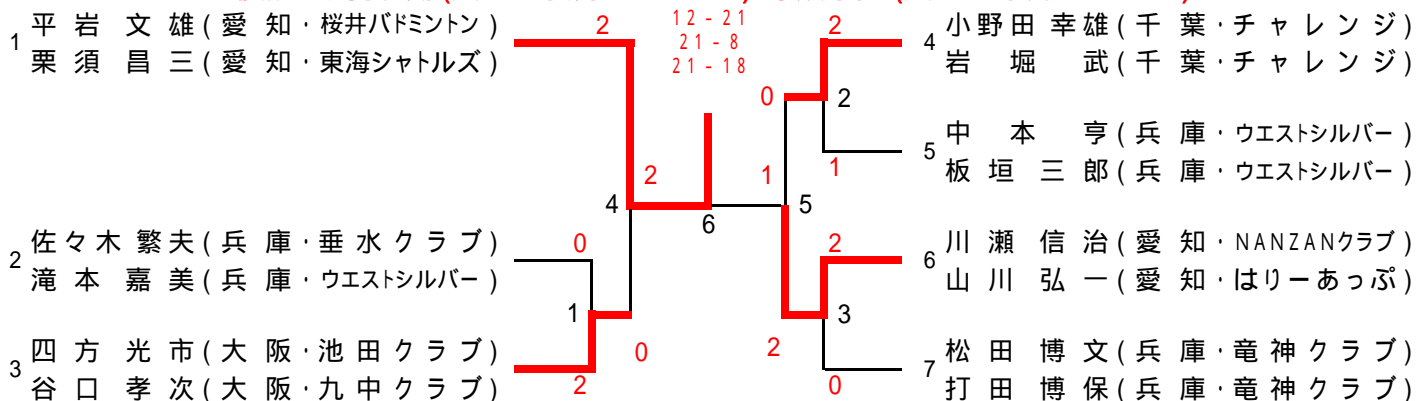

一般混合複 (MIX)

優勝 宮田 典明(大阪・WhiteAngel)・渡辺 沙織(大阪・なかよしパワーズ)

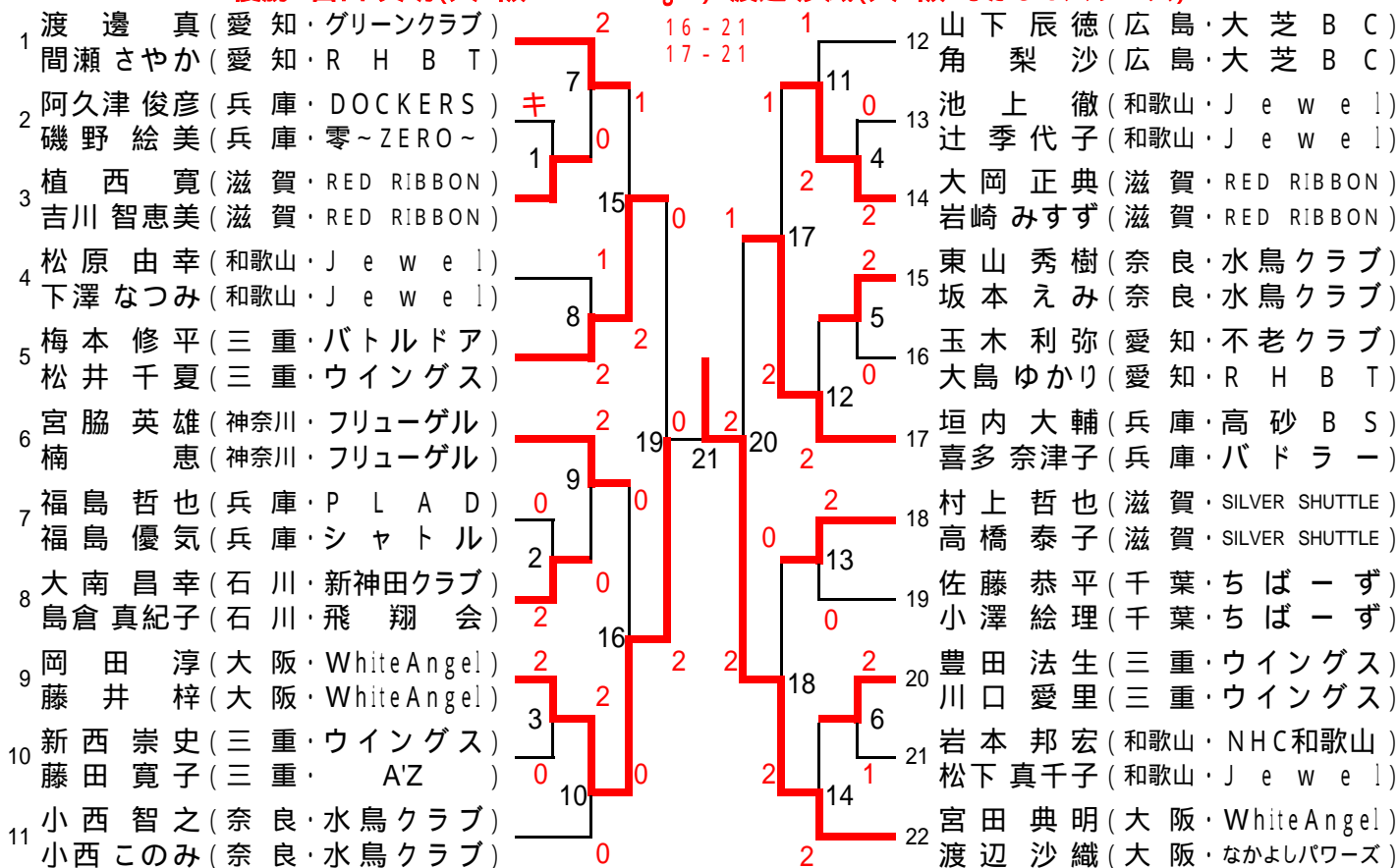

合算70歳以上混合複 (70MIX)

優勝 三好 幸夫(岡山・児島KIDS)・山本 典子(岡山・児島KIDS)

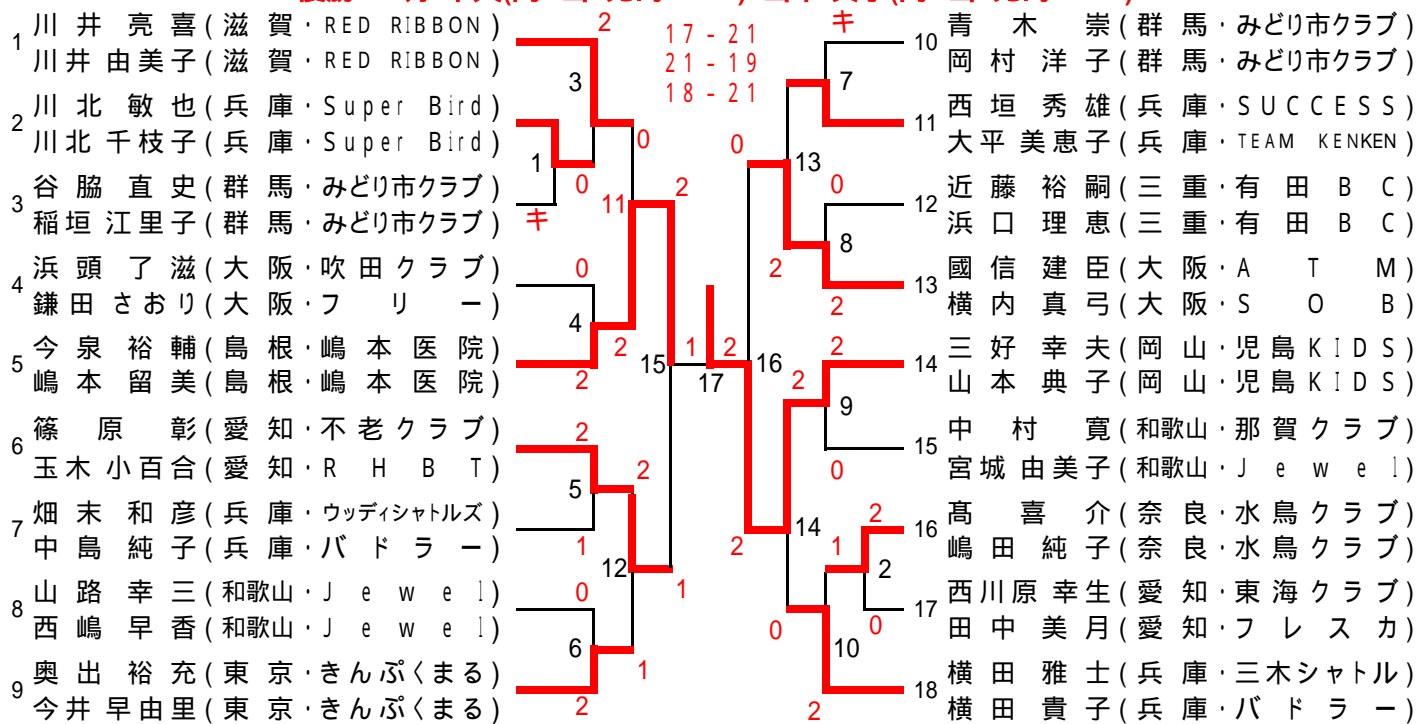

合算80歳以上混合複 (80MIX)

優勝 中村一弘(和歌山・Jewel)・森由樹(和歌山・Jewel)

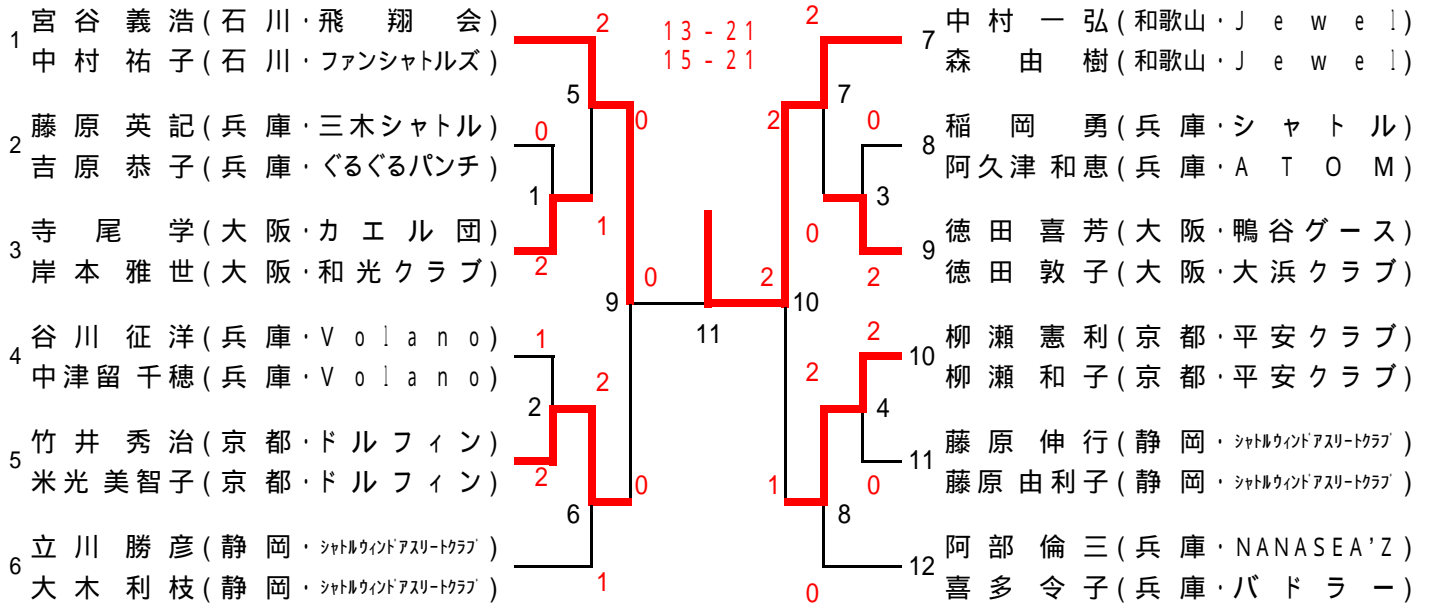

合算90歳以上混合複 (90MIX)

優勝 小越弘之(広島・大芝BC)・角美智子(広島・大芝BC)

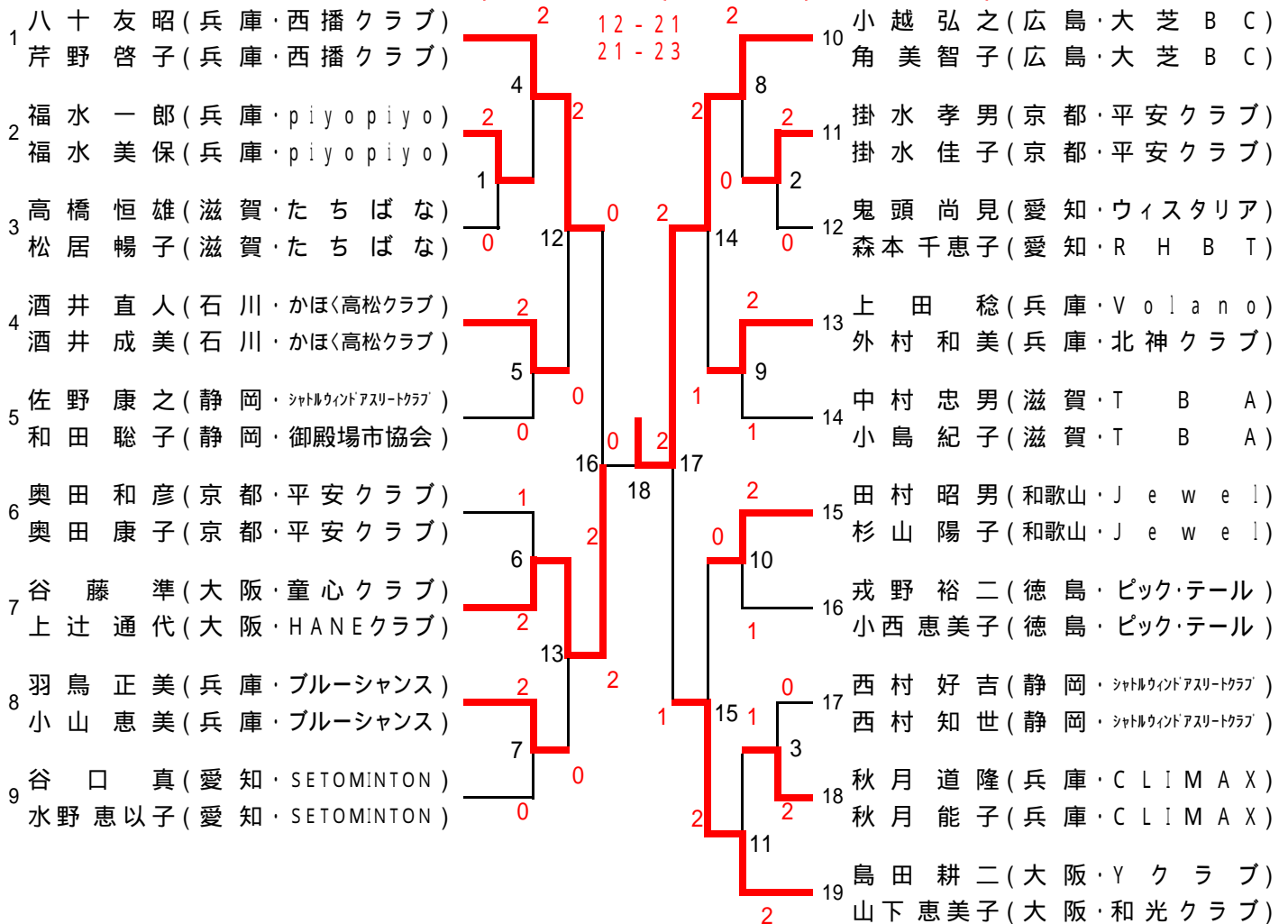

一般男子単

| | | | | | | |
|----|------|---------------------|---|---------------------|---|----------------------|
| 1 | 1回戦 | 宮下 英之(神奈川・K.S.B.C) | 2 | (21-8/21-10/-) | 0 | 東崎 裕史(兵庫・三木シャトル) |
| 2 | 1回戦 | 山本 大介(鳥取・シャトルズ) | 2 | (21-19/17-21/21-8) | 1 | 清水 智嗣(兵庫・Super Bird) |
| 3 | 1回戦 | 中島 信頼(愛知・BSモリタ) | 2 | (21-10/21-6/-) | 0 | 福合 裕介(和歌山・三菱クラブ) |
| 4 | 1回戦 | 長屋 伸健(愛知・はりーあっふ) | 2 | (21-8/21-11/-) | 0 | 工藤 翔(千葉・ちば一す) |
| 5 | 1回戦 | 馬場 友弘(宮城・泉クラブ) | 2 | (21-8/21-13/-) | 0 | 山崎 暢也(兵庫・高砂BS) |
| 6 | 1回戦 | 川上 大輔(鳥根・嶋本医院) | 2 | (21-12/21-17/-) | 0 | 竹下 裕二(大阪・北清水クラブ) |
| 7 | 1回戦 | 潮田 恭平(神奈川・フリューゲル) | 2 | (21-16/19-21/21-5) | 1 | 森田 祐史(奈良・SHAYAKA'S) |
| 8 | 1回戦 | 清水 一行(神奈川・フリューゲル) | 2 | (21-19/10-21/21-18) | 1 | 松尾 信幸(大阪・重心クラブ) |
| 9 | 1回戦 | 亀井 一輝(愛知・紫電会) | 2 | (21-13/16-21/21-8) | 1 | 土肥 慶多(和歌山・和歌山大学OB) |
| 10 | 1回戦 | 中口 竜郎(愛知・はりーあっふ) | 2 | (21-19/21-17/-) | 0 | 山崎 康大(埼玉・鷹羽会) |
| 11 | 1回戦 | 岩本 昇泰(三重・ウイングス) | 2 | | 棄 | 佐々木 俊輔(宮城・角高クラブ) |
| 12 | 1回戦 | 立藤 正晃(京都・原谷パドミントン村) | 2 | (18-21/21-14/21-18) | 1 | 佐々木 誠(兵庫・シャトル) |
| 13 | 1回戦 | 加藤 書之(愛知・紫電会) | 2 | (21-11/21-10/-) | 0 | 多田 孝司(千葉・バトルドアーズ) |
| 14 | 1回戦 | 藤原 勇也(鳥根・嶋本医院) | 2 | (21-7/21-6/-) | 0 | 森山 隆弘(奈良・SHAYAKA'S) |
| 15 | 1回戦 | 東 峰生(神奈川・フリューゲル) | 2 | (21-13/24-22/-) | 0 | 川西 良作(兵庫・垂水クラブ) |
| 16 | 2回戦 | 高岡 聖(京都・原谷パドミントン村) | 2 | (21-15/7-21/21-15) | 1 | 宮下 英之(神奈川・K.S.B.C) |
| 17 | 2回戦 | 中島 信頼(愛知・BSモリタ) | 2 | (21-10/21-12/-) | 0 | 山本 大介(鳥取・シャトルズ) |
| 18 | 2回戦 | 長屋 伸健(愛知・はりーあっふ) | 2 | (18-21/21-15/21-11) | 1 | 馬場 友弘(宮城・泉クラブ) |
| 19 | 2回戦 | 潮田 恭平(神奈川・フリューゲル) | 2 | (18-21/21-19/21-17) | 1 | 川上 大輔(鳥根・嶋本医院) |
| 20 | 2回戦 | 清水 一行(神奈川・フリューゲル) | 2 | (18-21/21-17/21-12) | 1 | 亀井 一輝(愛知・紫電会) |
| 21 | 2回戦 | 岩本 昇泰(三重・ウイングス) | 2 | (13-21/21-17/21-17) | 1 | 中口 竜郎(愛知・はりーあっふ) |
| 22 | 2回戦 | 立藤 正晃(京都・原谷パドミントン村) | 2 | (21-18/21-15/-) | 0 | 加藤 書之(愛知・紫電会) |
| 23 | 2回戦 | 東 峰生(神奈川・フリューゲル) | 2 | (21-8/21-18/-) | 0 | 藤原 勇也(鳥根・嶋本医院) |
| 24 | 準々決勝 | 高岡 聖(京都・原谷パドミントン村) | 2 | (17-21/21-17/21-17) | 1 | 中島 信頼(愛知・BSモリタ) |
| 25 | 準々決勝 | 潮田 恭平(神奈川・フリューゲル) | 2 | (21-17/21-12/-) | 0 | 長屋 伸健(愛知・はりーあっふ) |
| 26 | 準々決勝 | 岩本 昇泰(三重・ウイングス) | 2 | (21-15/21-16/-) | 0 | 清水 一行(神奈川・フリューゲル) |
| 27 | 準々決勝 | 立藤 正晃(京都・原谷パドミントン村) | 2 | (21-10/21-13/-) | 0 | 東 峰生(神奈川・フリューゲル) |
| 28 | 準決勝 | 高岡 聖(京都・原谷パドミントン村) | 2 | (21-15/16-21/21-19) | 1 | 潮田 恭平(神奈川・フリューゲル) |
| 29 | 準決勝 | 立藤 正晃(京都・原谷パドミントン村) | 2 | (21-9/21-15/-) | 0 | 岩本 昇泰(三重・ウイングス) |
| 30 | 決勝戦 | 立藤 正晃(京都・原谷パドミントン村) | 2 | (21-10/21-12/-) | 0 | 高岡 聖(京都・原谷パドミントン村) |

一般女子単

| | | | | | | |
|---|------|----------------------|---|-----------------|---|-----------------------|
| 1 | 1回戦 | 土田 紘子(愛知・RHBT) | 2 | (21-14/21-10/-) | 0 | 水口 周子(兵庫・Super Bird) |
| 2 | 1回戦 | 吉井 香織(大阪・枚方殿一クラブ) | 2 | (21-10/21-19/-) | 0 | 一瀬 那緒(兵庫・しえいくぼんずKOBÉ) |
| 3 | 準々決勝 | 箱崎 裕子(大阪・WhiteAngel) | 2 | (21-9/21-9/-) | 0 | 土田 紘子(愛知・RHBT) |
| 4 | 準々決勝 | 橋詰 久美(大阪・Yクラブ) | 2 | | 棄 | 正木 遥(兵庫・ヤマヒザ倶楽部) |
| 5 | 準々決勝 | 渡邊 仁美(愛知・RHBT) | 2 | (21-8/21-14/-) | 0 | 吉村 明子(兵庫・Super Bird) |
| 6 | 準々決勝 | 木村 和美(京都・原谷パドミントン村) | 2 | (21-19/21-18/-) | 0 | 吉井 香織(大阪・枚方殿一クラブ) |
| 7 | 準決勝 | 橋詰 久美(大阪・Yクラブ) | 2 | (21-16/21-16/-) | 0 | 箱崎 裕子(大阪・WhiteAngel) |
| 8 | 準決勝 | 木村 和美(京都・原谷パドミントン村) | 2 | (21-15/21-19/-) | 0 | 渡邊 仁美(愛知・RHBT) |
| 9 | 決勝戦 | 橋詰 久美(大阪・Yクラブ) | 2 | (21-12/21-4/-) | 0 | 木村 和美(京都・原谷パドミントン村) |

30歳以上男子単

| | | | | | | |
|----|------|-------------------|---|---------------------|---|----------------------|
| 1 | 1回戦 | 森貫 克広(兵庫・三木シャトル) | 2 | (9-21/21-12/21-10) | 1 | 田口 忠(和歌山・ピギンズ) |
| 2 | 1回戦 | 富永 隆行(大阪・北清水クラブ) | 2 | (21-13/21-17/-) | 0 | 茶田 哲志(兵庫・CHERRY) |
| 3 | 1回戦 | 村田 直(三重・有田BC) | 2 | (21-17/14-21/21-15) | 1 | 秋本 忠輝(京都・舞鶴クラブ) |
| 4 | 1回戦 | 山下 大介(三重・有田BC) | 2 | (19-21/21-13/21-15) | 1 | 山口 将史(兵庫・武庫BC) |
| 5 | 1回戦 | 荒木 直人(大阪・勝山OB会) | | | 棄 | 三村 和令(滋賀・虎之介) |
| 6 | 1回戦 | 松本 俊一(群馬・みどり市クラブ) | 2 | (21-11/21-11/-) | 0 | 進藤 恭輔(兵庫・三木シャトル) |
| 7 | 準々決勝 | 石川 兼司(愛知・はりーあっふ) | | | 棄 | 森貫 克広(兵庫・三木シャトル) |
| 8 | 準々決勝 | 富永 隆行(大阪・北清水クラブ) | 2 | (21-6/21-13/-) | 0 | 村田 直(三重・有田BC) |
| 9 | 準々決勝 | 荒木 直人(大阪・勝山OB会) | 2 | (21-19/21-9/-) | 0 | 山下 大介(三重・有田BC) |
| 10 | 準々決勝 | 松本 俊一(群馬・みどり市クラブ) | | | 棄 | 豊見本 栄太郎(京都・いちごハウス羽遊) |
| 11 | 準決勝 | 石川 兼司(愛知・はりーあっふ) | 2 | (21-10/21-8/-) | 0 | 富永 隆行(大阪・北清水クラブ) |
| 12 | 準決勝 | 松本 俊一(群馬・みどり市クラブ) | 2 | (18-21/21-7/21-14) | 1 | 荒木 直人(大阪・勝山OB会) |
| 13 | 決勝戦 | 石川 兼司(愛知・はりーあっふ) | 2 | (21-12/21-17/-) | 0 | 松本 俊一(群馬・みどり市クラブ) |

35歳以上男子単

| | | | | | | |
|----|------|---------------------|---|--------------------|---|---------------------|
| 1 | 1回戦 | 山田 直彦(三重・泊山クラブ) | 2 | (21-11/21-15/-) | 0 | 梅川 修(大阪・箕面クラブ) |
| 2 | 1回戦 | 宮寺 重行(群馬・みどり市クラブ) | 2 | (21-17/21-14/-) | 0 | 川畑 典之(兵庫・竜神クラブ) |
| 3 | 1回戦 | 中西 豊一(兵庫・ウッディシャトルズ) | 2 | (21-12/21-6/-) | 0 | 嶋田 泉(奈良・水鳥クラブ) |
| 4 | 準々決勝 | 山田 直彦(三重・泊山クラブ) | | | 棄 | 三好 研二(岡山・児島KIDS) |
| 5 | 準々決勝 | 高井 雅也(兵庫・三木シャトル) | 2 | (21-11/21-4/-) | 0 | 加藤 貴人(愛知・呉越同舟クラブ) |
| 6 | 準々決勝 | 仲田 真基(大阪・池田クラブ) | 2 | (18-21/21-16/21-6) | 1 | 宮寺 重行(群馬・みどり市クラブ) |
| 7 | 準々決勝 | 中西 豊一(兵庫・ウッディシャトルズ) | 2 | (21-14/21-4/-) | 0 | 杉山 智(三重・神伊勢) |
| 8 | 準決勝 | 高井 雅也(兵庫・三木シャトル) | 2 | (21-11/21-14/-) | 0 | 山田 直彦(三重・泊山クラブ) |
| 9 | 準決勝 | 仲田 真基(大阪・池田クラブ) | 2 | (21-6/21-14/-) | 0 | 中西 豊一(兵庫・ウッディシャトルズ) |
| 10 | 決勝戦 | 高井 雅也(兵庫・三木シャトル) | 2 | (21-9/21-8/-) | 0 | 仲田 真基(大阪・池田クラブ) |

40歳以上男子単

| | | | | | | |
|---|-----|-----------------------|---|---------------------|---|-------------------|
| 1 | 1回戦 | 井口 昌好(兵庫・TAJIMA) | 2 | (21-17/21-23/21-14) | 1 | 阿部 信幸(三重・泊山クラブ) |
| 2 | 1回戦 | 木村 好徳(大阪・スピニングラケッツ) | 2 | (12-21/21-13/21-13) | 1 | 稲垣 亨(愛知・呉越同舟クラブ) |
| 3 | 1回戦 | 岩谷 浩(兵庫・垂水クラブ) | | | 棄 | 塩澤 源市(愛知・PHOENIX) |
| 4 | 1回戦 | 鯉江 信明(愛知・Muscle Club) | 2 | (21-18/21-19/-) | 0 | 沖塚 孝久(三重・御園クラブ) |

| | | | | | | |
|----------|------|----------------------|---|---------------------|---|--------------------------|
| 5 | 準々決勝 | 森本 順(愛知・名古屋北クラブ) | 2 | (21-17/21-8/-) | 0 | 井口 昌好(兵庫・TAJJMA) |
| 6 | 準々決勝 | 藤原 光雄(兵庫・難波クラブ) | 2 | (21-11/21-11/-) | 0 | 木村 好徳(大阪・スピニング・ラケット) |
| 7 | 準々決勝 | 木村 孝(京都・原谷パドミントン村) | | | 棄 | 岩谷 浩(兵庫・垂水クラブ) |
| 8 | 準々決勝 | 藤田 久(大阪・三国クラブ) | | | 棄 | 鯉江 信明(愛知・Muscle Club) |
| 9 | 準決勝 | 藤原 光雄(兵庫・難波クラブ) | 2 | (23-21/21-17/-) | 0 | 森本 順(愛知・名古屋北クラブ) |
| 10 | 準決勝 | 木村 孝(京都・原谷パドミントン村) | 2 | (18-21/21-14/21-17) | 1 | 藤田 久(大阪・三国クラブ) |
| 11 | 決勝戦 | 木村 孝(京都・原谷パドミントン村) | 2 | (21-17/10-21/22-20) | 1 | 藤原 光雄(兵庫・難波クラブ) |
| 45歳以上男子単 | | | | | | |
| 1 | 1回戦 | 近藤 修弘(京都・BWAYクラブ) | 2 | (21-18/21-17/-) | 0 | 高須賀 英良(兵庫・Volano) |
| 2 | 1回戦 | 中竹 辰美(大阪・熊取クラブ) | 2 | (21-19/21-9/-) | 0 | 島田 昌幸(兵庫・PIVOPIVO) |
| 3 | 1回戦 | 藤原 正彦(兵庫・NISHIWAKI) | 2 | (21-13/13-21/21-17) | 1 | 鈴木 充弘(和歌山・勝浦クラブ) |
| 4 | 準々決勝 | 楠本 直樹(大阪・豊中クラブ) | 2 | (19-21/21-7/21-11) | 1 | 近藤 修弘(京都・BWAYクラブ) |
| 5 | 準々決勝 | 青柳 明路(千葉・パトルドアース) | 2 | (21-17/21-16/-) | 0 | 家寿多 直樹(兵庫・Super Bird) |
| 6 | 準々決勝 | 中竹 辰美(大阪・熊取クラブ) | 2 | (10-21/21-17/21-16) | 1 | 子川 桂二(鳥根・子川IBC) |
| 7 | 準々決勝 | 渡辺 勝浩(栃木・クリップパトチーム) | 2 | (21-15/21-14/-) | 0 | 藤原 正彦(兵庫・NISHIWAKI) |
| 8 | 準決勝 | 楠本 直樹(大阪・豊中クラブ) | 2 | (17-21/21-15/21-13) | 1 | 青柳 明路(千葉・パトルドアース) |
| 9 | 準決勝 | 渡辺 勝浩(栃木・クリップパトチーム) | 2 | (21-12/21-8/-) | 0 | 中竹 辰美(大阪・熊取クラブ) |
| 10 | 決勝戦 | 楠本 直樹(大阪・豊中クラブ) | 2 | (21-15/9-21/21-18) | 1 | 渡辺 勝浩(栃木・クリップパトチーム) |
| 50歳以上男子単 | | | | | | |
| 1 | 1回戦 | 福井 邦芳(愛知・堤パドミントンクラブ) | 2 | (17-21/21-16/21-11) | 1 | 大須賀 由治(兵庫・はにーいず) |
| 2 | 1回戦 | 高橋 巖(兵庫・難波クラブ) | 2 | (21-14/21-17/-) | 0 | 林田 庄一(大阪・北清水クラブ) |
| 3 | 1回戦 | 佐藤 一郎(岡山・MSBC) | 2 | (21-15/21-11/-) | 0 | 野花 芳弘(兵庫・フレッシュ三田) |
| 4 | 準々決勝 | 安田 元(岡山・倉敷老松クラブ) | 2 | (17-21/21-15/21-13) | 1 | 福井 邦芳(愛知・堤パドミントンクラブ) |
| 5 | 準々決勝 | 野牧 喜幸(大阪・SOB) | 2 | (21-3/21-11/-) | 0 | 山本 正(鳥根・松江JBC) |
| 6 | 準々決勝 | 稲垣 慎二(鳥根・嶋本医院) | 2 | (21-17/21-15/-) | 0 | 高橋 巖(兵庫・難波クラブ) |
| 7 | 準々決勝 | 佐藤 一郎(岡山・MSBC) | 2 | (21-19/6-21/21-15) | 1 | 川口 敏夫(京都・ハナニッパSCDD) |
| 8 | 準決勝 | 野牧 喜幸(大阪・SOB) | 2 | (21-16/21-19/-) | 0 | 安田 元(岡山・倉敷老松クラブ) |
| 9 | 準決勝 | 佐藤 一郎(岡山・MSBC) | 2 | (21-15/21-17/-) | 0 | 稲垣 慎二(鳥根・嶋本医院) |
| 10 | 決勝戦 | 野牧 喜幸(大阪・SOB) | 2 | (21-13/21-11/-) | 0 | 佐藤 一郎(岡山・MSBC) |
| 55歳以上男子単 | | | | | | |
| 1 | 1回戦 | 横山 昌弘(滋賀・TBA) | 2 | (21-12/21-15/-) | 0 | 熱田 廣文(兵庫・アイビー) |
| 2 | 1回戦 | 山本 清二(京都・舞鶴クラブ) | 2 | (21-8/21-11/-) | 0 | 塩飽 初(兵庫・PIVOPIVO) |
| 3 | 1回戦 | 高田 真一郎(大阪・友鳩サークル) | | | 棄 | 西島 知彦(静岡・富士宮クラブ) |
| 4 | 1回戦 | 服部 勝(兵庫・MYNS。) | 2 | (21-18/21-13/-) | 0 | 西村 義明(三重・御園クラブ) |
| 5 | 1回戦 | 中村 昇(兵庫・むささび会) | 2 | (21-9/22-24/21-12) | 1 | 田中 鷹(東京・FIRE-GT) |
| 6 | 1回戦 | 桜井 誠(京都・シャトルファイブ) | 2 | (21-11/20-22/21-14) | 1 | 山田 敏勝(大阪・さくらBC) |
| 7 | 準々決勝 | 横山 昌弘(滋賀・TBA) | 2 | (22-20/21-23/21-16) | 1 | 永井 孝(岡山・永井BC) |
| 8 | 準々決勝 | 山本 清二(京都・舞鶴クラブ) | 2 | (21-8/21-11/-) | 0 | 高田 真一郎(大阪・友鳩サークル) |
| 9 | 準々決勝 | 服部 勝(兵庫・MYNS。) | 2 | (21-17/22-20/-) | 0 | 中村 昇(兵庫・むささび会) |
| 10 | 準々決勝 | 井出 裕雄(静岡・富士宮クラブ) | 2 | (21-9/21-7/-) | 0 | 桜井 誠(京都・シャトルファイブ) |
| 11 | 準決勝 | 山本 清二(京都・舞鶴クラブ) | 2 | (21-13/21-16/-) | 0 | 横山 昌弘(滋賀・TBA) |
| 12 | 準決勝 | 井出 裕雄(静岡・富士宮クラブ) | 2 | (21-13/21-8/-) | 0 | 服部 勝(兵庫・MYNS。) |
| 13 | 決勝戦 | 井出 裕雄(静岡・富士宮クラブ) | 2 | (21-10/21-10/-) | 0 | 山本 清二(京都・舞鶴クラブ) |
| 60歳以上男子単 | | | | | | |
| 1 | 準々決勝 | 小原 武(兵庫・三木赤とんぼクラブ) | 2 | (21-17/21-16/-) | 0 | 荻野 悦生(奈良・生駒SKクラブ) |
| 2 | 準々決勝 | 酒井 正博(大阪・鴨谷グース) | 2 | | 棄 | 山路 栄三郎(兵庫・Volano) |
| 3 | 準決勝 | 松浪 新治(大阪・SBC) | 2 | (21-17/21-7/-) | 0 | 小原 武(兵庫・三木赤とんぼクラブ) |
| 4 | 準決勝 | 牛尾 俊秋(兵庫・ADVANCE) | 2 | (21-11/21-9/-) | 0 | 酒井 正博(大阪・鴨谷グース) |
| 5 | 決勝戦 | 牛尾 俊秋(兵庫・ADVANCE) | 2 | (19-21/21-8/21-11) | 1 | 松浪 新治(大阪・SBC) |
| 65歳以上男子単 | | | | | | |
| 1 | 準々決勝 | 杉谷 義明(大阪・九中クラブ) | 2 | (21-17/21-15/-) | 0 | 中西 久昌(兵庫・三木赤とんぼクラブ) |
| 2 | 準々決勝 | 山田 雅弘(京都・京都シニア) | | | 棄 | 山下 幸二(奈良・香芝クラブ) |
| 3 | 準々決勝 | 打田 博保(兵庫・竜神クラブ) | 2 | (21-18/21-15/-) | 0 | 藤元 繁樹(奈良・水鳥クラブ) |
| 4 | 準々決勝 | 久保川 正啓(大阪・Yクラブ) | 2 | (21-7/21-5/-) | 0 | 藤本 次郎(兵庫・あすなるクラブ) |
| 5 | 準決勝 | 杉谷 義明(大阪・九中クラブ) | 2 | (21-12/20-22/21-12) | 1 | 山田 雅弘(京都・京都シニア) |
| 6 | 準決勝 | 久保川 正啓(大阪・Yクラブ) | 2 | (21-10/21-16/-) | 0 | 打田 博保(兵庫・竜神クラブ) |
| 7 | 決勝戦 | 杉谷 義明(大阪・九中クラブ) | 2 | (24-22/21-14/-) | 0 | 久保川 正啓(大阪・Yクラブ) |
| 一般男子複 | | | | | | |
| 1 | 1回戦 | 山本 慎一(京都・M-CHEMICAL) | 2 | (21-5/21-9/-) | 0 | 多田 孝司(千葉・パトルドアース) |
| 2 | 1回戦 | 澤田 晃幸(京都・M-CHEMICAL) | | | 0 | 青柳 明路(千葉・パトルドアース) |
| 2 | 1回戦 | 梶谷 瑞樹(鳥根・嶋本医院) | 2 | (21-15/21-18/-) | 0 | 坂井 啓志(滋賀・SILVER SHUTTLE) |
| | | 黒川 裕也(鳥根・嶋本医院) | | | | 深田 和彦(滋賀・SILVER SHUTTLE) |
| 3 | 1回戦 | 柏木 裕司(奈良・SHAYAKA'S) | 2 | (14-21/21-17/21-19) | 1 | 岩本 邦宏(和歌山・NHC和歌山) |
| | | 岡下 智成(奈良・SHAYAKA'S) | | | | 松下 真千子(和歌山・Jewel) |
| 4 | 1回戦 | 長屋 伸健(愛知・はりーあっふ) | 2 | (21-14/21-13/-) | 0 | 川西 良作(兵庫・垂水クラブ) |
| | | 中口 竜郎(愛知・はりーあっふ) | | | | 蓮尾 繁光(兵庫・垂水クラブ) |
| 5 | 1回戦 | 瀬川 泰人(三重・ウイングス) | 2 | (14-21/21-15/26-24) | 1 | 垣内 大輔(兵庫・高砂BS) |
| | | 渡辺 一司(三重・ウイングス) | | | | 松居 利和(兵庫・安室SELFISH) |
| 6 | 1回戦 | 芹野 浩一(兵庫・西播クラブ) | 2 | (21-9/21-13/-) | 0 | 森田 明宏(群馬・美羽クラブ) |
| | | 田村 和幸(兵庫・西播クラブ) | | | | 鈴木 陽一郎(群馬・美羽クラブ) |
| 7 | 1回戦 | 加藤 貴之(愛知・紫電会) | 2 | (21-17/21-18/-) | 0 | 加藤 潤(兵庫・安室SELFISH) |

| | | | | | | |
|----|------|-----------------------|---|---------------------|---|-----------------------|
| | | 亀井 一輝(愛知・紫電会) | | | | 松尾 光弘(兵庫・零〜ZERO〜) |
| 8 | 1回戦 | 東 峰生(神奈川・フリューゲル) | 2 | (23-21/21-9/-) | 0 | 岩崎 芳仁(奈良・SHAYAKA'S) |
| | | 宮下 英之(神奈川・K.S.B.C) | | | | 山崎 健二郎(奈良・SHAYAKA'S) |
| 9 | 1回戦 | 佐藤 恭平(千葉・ちば一ず) | 2 | (21-19/18-21/21-19) | 1 | 奥本 栄一(兵庫・Futures) |
| | | 千尋 翔(千葉・ちば一ず) | | | | 吉田 恭秀(兵庫・Futures) |
| 10 | 1回戦 | 山崎 一慶(島根・嶋本医院) | 2 | (21-19/21-11/-) | 0 | 中垣 貴洋(和歌山・Jewel) |
| | | 佐々木 優(島根・嶋本医院) | | | | 池上 徹(和歌山・Jewel) |
| 11 | 2回戦 | 山本 慎一(京都・M-CHEMICAL) | | | | 棄 |
| | | 澤田 晃幸(京都・M-CHEMICAL) | | | | 磯貝 謙太郎(愛知・紫電会) |
| 12 | 2回戦 | 柏木 裕司(奈良・SHAYAKA'S) | 2 | (21-19/21-19/-) | 0 | 梶谷 瑞樹(島根・嶋本医院) |
| | | 岡下 智成(奈良・SHAYAKA'S) | | | | 黒川 裕也(島根・嶋本医院) |
| 13 | 2回戦 | 潮田 恭平(神奈川・フリューゲル) | 2 | (21-8/17-21/21-17) | 1 | 長屋 伸健(愛知・はりーあっふ) |
| | | 清水 一行(神奈川・フリューゲル) | | | | 中口 竜郎(愛知・はりーあっふ) |
| 14 | 2回戦 | 宮田 典明(大阪・WhiteAngel) | 2 | (18-21/21-13/21-17) | 1 | 瀬川 泰人(三重・ウイングス) |
| | | 木谷 修(大阪・WhiteAngel) | | | | 渡辺 一司(三重・ウイングス) |
| 15 | 2回戦 | 岩本 昇泰(三重・バトルドア) | 2 | (21-13/21-7/-) | 0 | 芹野 浩一(兵庫・西播クラブ) |
| | | 梅本 修平(三重・バトルドア) | | | | 田村 和幸(兵庫・西播クラブ) |
| 16 | 2回戦 | 立藤 正晃(京都・原谷バドミントン村) | 2 | (21-19/21-19/-) | 0 | 加藤 貴之(愛知・紫電会) |
| | | 高岡 聖(京都・原谷バドミントン村) | | | | 亀井 一輝(愛知・紫電会) |
| 17 | 2回戦 | 東 峰生(神奈川・フリューゲル) | 2 | (21-8/21-13/-) | 0 | 佐藤 恭平(千葉・ちば一ず) |
| | | 宮下 英之(神奈川・K.S.B.C) | | | | 千尋 翔(千葉・ちば一ず) |
| 18 | 2回戦 | 岡田 淳(大阪・WhiteAngel) | 2 | (18-21/21-7/21-17) | 1 | 山崎 一慶(島根・嶋本医院) |
| | | 多谷 公志(大阪・飛羽会) | | | | 佐々木 優(島根・嶋本医院) |
| 19 | 準々決勝 | 山本 慎一(京都・M-CHEMICAL) | 2 | (23-21/21-18/-) | 0 | 柏木 裕司(奈良・SHAYAKA'S) |
| | | 澤田 晃幸(京都・M-CHEMICAL) | | | | 岡下 智成(奈良・SHAYAKA'S) |
| 20 | 準々決勝 | 潮田 恭平(神奈川・フリューゲル) | 2 | (21-10/21-18/-) | 0 | 宮田 典明(大阪・WhiteAngel) |
| | | 清水 一行(神奈川・フリューゲル) | | | | 木谷 修(大阪・WhiteAngel) |
| 21 | 準々決勝 | 岩本 昇泰(三重・ウイングス) | 2 | (21-15/21-19/-) | 0 | 立藤 正晃(京都・原谷バドミントン村) |
| | | 梅本 修平(三重・バトルドア) | | | | 高岡 聖(京都・原谷バドミントン村) |
| 22 | 準々決勝 | 岡田 淳(大阪・WhiteAngel) | 2 | (21-19/21-17/-) | 0 | 東 峰生(神奈川・フリューゲル) |
| | | 多谷 公志(大阪・飛羽会) | | | | 宮下 英之(神奈川・K.S.B.C) |
| 23 | 準決勝 | 山本 慎一(京都・M-CHEMICAL) | 2 | (21-16/22-24/28-26) | 1 | 潮田 恭平(神奈川・フリューゲル) |
| | | 澤田 晃幸(京都・M-CHEMICAL) | | | | 清水 一行(神奈川・フリューゲル) |
| 24 | 準決勝 | 岡田 淳(大阪・WhiteAngel) | 2 | (14-21/23-21/21-9) | 1 | 岩本 昇泰(三重・ウイングス) |
| | | 多谷 公志(大阪・飛羽会) | | | | 梅本 修平(三重・バトルドア) |
| 25 | 決勝戦 | 岡田 淳(大阪・WhiteAngel) | 2 | (21-16/20-22/21-16) | 1 | 山本 慎一(京都・M-CHEMICAL) |
| | | 多谷 公志(大阪・飛羽会) | | | | 澤田 晃幸(京都・M-CHEMICAL) |
| | | 一般女子複 | | | | |
| 1 | 1回戦 | 松下 真千子(和歌山・Jewel) | 2 | (21-13/21-12/-) | 0 | 松本 沙織(兵庫・垂水クラブ) |
| | | 西山 温子(和歌山・那賀クラブ) | | | | 棄 |
| 2 | 1回戦 | 藤田 寛子(三重・AZ) | | | | 森田 佳奈(群馬・美羽クラブ) |
| | | 斎藤 あかね(三重・AZ) | | | | 根岸 香緒里(群馬・美羽クラブ) |
| 3 | 1回戦 | 羽富 千華(滋賀・虎之介) | 2 | (21-11/21-13/-) | 0 | 山崎 美鈴(石川・ラブオール) |
| | | 堀口 明日香(滋賀・虎之介) | | | | 高山 知佳(石川・ラブオール) |
| 4 | 1回戦 | 山内 直子(兵庫・Super Bird) | 2 | (21-18/12-21/21-10) | 1 | 北島 尚美(和歌山・Jewel) |
| | | 槍野 加奈(兵庫・Super Bird) | | | | 田中 亜弥(和歌山・Jewel) |
| 5 | 1回戦 | 原田 佳香(大阪・北清水クラブ) | 2 | (21-8/21-9/-) | 0 | 岩崎 みずず(滋賀・RED RIBBON) |
| | | 和久 淳子(大阪・北清水クラブ) | | | | 角田 美和子(滋賀・RED RIBBON) |
| 6 | 1回戦 | 渡邊 仁美(愛知・RHBT) | 2 | (21-12/19-21/21-11) | 1 | 辻 季代子(和歌山・Jewel) |
| | | 大島 ゆかり(愛知・RHBT) | | | | 西嶋 早香(和歌山・Jewel) |
| 7 | 1回戦 | 吉川 智恵美(滋賀・RED RIBBON) | 2 | (18-21/21-17/21-12) | 1 | 中内 希(埼玉・鷺羽会) |
| | | 川井 由美子(滋賀・RED RIBBON) | | | | 上形 佳巳(埼玉・鷺羽会) |
| 8 | 1回戦 | 松井 千夏(三重・ウイングス) | 2 | (21-12/21-10/-) | 0 | 書木 麻由子(兵庫・Super Bird) |
| | | 川口 愛里(三重・ウイングス) | | | | 岩本 真紀子(兵庫・Super Bird) |
| 9 | 1回戦 | 吉村 明子(兵庫・Super Bird) | 2 | (21-9/21-10/-) | 0 | 森 夕子(群馬・美羽クラブ) |
| | | 水口 周子(兵庫・Super Bird) | | | | 原口 千晴(群馬・美羽クラブ) |
| 10 | 1回戦 | 坂本 えみ(奈良・水鳥クラブ) | 2 | (21-5/19-21/21-19) | 1 | 徳田 美穂(石川・ラブオール) |
| | | 小西 このみ(奈良・水鳥クラブ) | | | | 清水 美香(石川・ラブオール) |
| 11 | 1回戦 | 前田 志奈(滋賀・ブルーレイク) | 2 | (21-6/21-15/-) | 0 | 右江 里恵(三重・有田BC) |
| | | 前田 芳奈(滋賀・ブルーレイク) | | | | 西村 和子(三重・有田BC) |
| 12 | 2回戦 | 箱崎 裕子(大阪・WhiteAngel) | 2 | (21-12/21-6/-) | 0 | 松下 真千子(和歌山・Jewel) |
| | | 草薙 美幸(大阪・WhiteAngel) | | | | 西山 温子(和歌山・那賀クラブ) |
| 13 | 2回戦 | 羽富 千華(滋賀・虎之介) | 2 | (21-17/21-11/-) | 0 | 藤田 寛子(三重・AZ) |
| | | 堀口 明日香(滋賀・虎之介) | | | | 斎藤 あかね(三重・AZ) |
| 14 | 2回戦 | 百丸 恭子(愛知・RHBT) | 2 | (21-17/21-12/-) | 0 | 山内 直子(兵庫・Super Bird) |
| | | 間瀬 さやか(愛知・RHBT) | | | | 槍野 加奈(兵庫・Super Bird) |
| 15 | 2回戦 | 原田 佳香(大阪・北清水クラブ) | 2 | (21-16/8-21/21-15) | 1 | 田村 早苗(千葉・A.N.S) |
| | | 和久 淳子(大阪・北清水クラブ) | | | | 杉本 仁美(千葉・A.N.S) |

| | | | | | | |
|----------|------|----------------------|---|---------------------|---|--------------------------|
| 16 | 2回戦 | 竹本 晴加(大阪・Freeクラブ) | 2 | (21-16/21-9/-) | 0 | 渡邊 仁美(愛知・RHBT) |
| | | 都志 麻衣(大阪・Freeクラブ) | | | | 大島 ゆかり(愛知・RHBT) |
| 17 | 2回戦 | 松井 千夏(三重・ウイングス) | 2 | (21-9/21-19/-) | 0 | 吉川 智恵美(滋賀・RED RIBBON) |
| | | 川口 愛里(三重・ウイングス) | | | | 川井 由美子(滋賀・RED RIBBON) |
| 18 | 2回戦 | 坂本 えみ(奈良・水鳥クラブ) | 2 | (21-17/21-17/-) | 0 | 吉村 明子(兵庫・Super Bird) |
| | | 小西 このみ(奈良・水鳥クラブ) | | | | 水口 周子(兵庫・Super Bird) |
| 19 | 2回戦 | 前田 志奈(滋賀・ブルーレイク) | 2 | (21-14/21-8/-) | 0 | 森 由樹(和歌山・Jewel) |
| | | 前田 芳奈(滋賀・ブルーレイク) | | | | 下澤 なつみ(和歌山・Jewel) |
| 20 | 準々決勝 | 箱崎 裕子(大阪・WhiteAngel) | 2 | (21-11/21-15/-) | 0 | 羽富 千華(滋賀・虎之介) |
| | | 草薙 美幸(大阪・WhiteAngel) | | | | 堀口 明日香(滋賀・虎之介) |
| 21 | 準々決勝 | 百丸 恭子(愛知・RHBT) | 2 | (21-9/21-8/-) | 0 | 原田 佳香(大阪・北清水クラブ) |
| | | 間瀬 さやか(愛知・RHBT) | | | | 和久 淳子(大阪・北清水クラブ) |
| 22 | 準々決勝 | 竹本 晴加(大阪・Freeクラブ) | 2 | (21-9/24-22/-) | 0 | 松井 千夏(三重・ウイングス) |
| | | 都志 麻衣(大阪・Freeクラブ) | | | | 川口 愛里(三重・ウイングス) |
| 23 | 準々決勝 | 前田 志奈(滋賀・ブルーレイク) | 2 | (21-9/21-12/-) | 0 | 坂本 えみ(奈良・水鳥クラブ) |
| | | 前田 芳奈(滋賀・ブルーレイク) | | | | 小西 このみ(奈良・水鳥クラブ) |
| 24 | 準決勝 | 箱崎 裕子(大阪・WhiteAngel) | 2 | (21-19/22-20/-) | 0 | 百丸 恭子(愛知・RHBT) |
| | | 草薙 美幸(大阪・WhiteAngel) | | | | 間瀬 さやか(愛知・RHBT) |
| 25 | 準決勝 | 前田 志奈(滋賀・ブルーレイク) | 2 | (21-5/21-16/-) | 0 | 竹本 晴加(大阪・Freeクラブ) |
| | | 前田 芳奈(滋賀・ブルーレイク) | | | | 都志 麻衣(大阪・Freeクラブ) |
| 26 | 決勝戦 | 前田 志奈(滋賀・ブルーレイク) | 2 | (21-12/21-17/-) | 0 | 箱崎 裕子(大阪・WhiteAngel) |
| | | 前田 芳奈(滋賀・ブルーレイク) | | | | 草薙 美幸(大阪・WhiteAngel) |
| 30歳以上男子複 | | | | | | |
| 1 | 1回戦 | 津島 誠司(大阪・泉北バード) | 2 | (15-21/22-20/21-8) | 1 | 森寛 克広(兵庫・三木シャトル) |
| | | 寺尾 字(大阪・カエル団) | | | | 磯元 慎一(兵庫・三木シャトル) |
| 2 | 2回戦 | 時田 圭一(神奈川・フリューゲル) | 2 | (21-7/21-16/-) | 0 | 津島 誠司(大阪・泉北バード) |
| | | 市川 直樹(神奈川・フリューゲル) | | | | 寺尾 字(大阪・カエル団) |
| 3 | 2回戦 | 山下 大介(三重・有田BC) | 2 | (21-6/21-14/-) | 0 | 大岡 正典(滋賀・RED RIBBON) |
| | | 村田 直(三重・有田BC) | | | | 中塚 正俊(滋賀・RED RIBBON) |
| 4 | 2回戦 | 宮寺 重行(群馬・みどり市クラブ) | 2 | (21-15/21-18/-) | 0 | 山田 浩二(兵庫・Volano) |
| | | 松本 俊一(群馬・みどり市クラブ) | | | | 福井 康雄(兵庫・CHERRY) |
| 5 | 2回戦 | 篠原 彰(愛知・不老クラブ) | 2 | (21-11/21-13/-) | 0 | 中島 勝(滋賀・SILVER SHUTTLE) |
| | | 玉木 利弥(愛知・不老クラブ) | | | | 嶋林 慎悟(滋賀・SILVER SHUTTLE) |
| 6 | 2回戦 | 渡邊 真(愛知・グリーンクラブ) | 2 | (21-13/21-16/-) | 0 | 高橋 宏治(滋賀・SILVER SHUTTLE) |
| | | 石川 兼司(愛知・はりーあっぷ) | | | | 村上 哲也(滋賀・SILVER SHUTTLE) |
| 7 | 2回戦 | 井下 勝昌(兵庫・クリアーチャンス) | 2 | (21-15/21-16/-) | 0 | 菊池 保埼玉(鷺羽会) |
| | | 木村 浩司(兵庫・Volano) | | | | 漆原 佳之(埼玉・鷺羽会) |
| 8 | 2回戦 | 竹下 裕二(大阪・北清水クラブ) | 2 | (21-7/14-21/21-15) | 1 | 堤 一仁(京都・M-CHEMICAL) |
| | | 鈴江 啓彦(大阪・北清水クラブ) | | | | 岡田 保(京都・M-CHEMICAL) |
| 9 | 2回戦 | 茶田 哲志(兵庫・CHERRY) | 2 | (21-16/23-21/-) | 0 | 斎藤 仁(千葉・大柏クラブ) |
| | | 難波 正賢(兵庫・CHERRY) | | | | 脇山 崇(千葉・大柏クラブ) |
| 10 | 準々決勝 | 時田 圭一(神奈川・フリューゲル) | 2 | (18-21/21-13/21-14) | 1 | 山下 大介(三重・有田BC) |
| | | 市川 直樹(神奈川・フリューゲル) | | | | 村田 直(三重・有田BC) |
| 11 | 準々決勝 | 篠原 彰(愛知・不老クラブ) | 2 | (21-16/21-17/-) | 0 | 宮寺 重行(群馬・みどり市クラブ) |
| | | 玉木 利弥(愛知・不老クラブ) | | | | 松本 俊一(群馬・みどり市クラブ) |
| 12 | 準々決勝 | 渡邊 真(愛知・グリーンクラブ) | 2 | (21-19/21-16/-) | 0 | 井下 勝昌(兵庫・クリアーチャンス) |
| | | 石川 兼司(愛知・はりーあっぷ) | | | | 木村 浩司(兵庫・Volano) |
| 13 | 準々決勝 | 竹下 裕二(大阪・北清水クラブ) | 2 | (21-15/21-17/-) | 0 | 茶田 哲志(兵庫・CHERRY) |
| | | 鈴江 啓彦(大阪・北清水クラブ) | | | | 難波 正賢(兵庫・CHERRY) |
| 14 | 準決勝 | 時田 圭一(神奈川・フリューゲル) | 2 | (11-21/21-19/21-19) | 1 | 篠原 彰(愛知・不老クラブ) |
| | | 市川 直樹(神奈川・フリューゲル) | | | | 玉木 利弥(愛知・不老クラブ) |
| 15 | 準決勝 | 渡邊 真(愛知・グリーンクラブ) | 2 | (21-6/18-21/21-8) | 1 | 竹下 裕二(大阪・北清水クラブ) |
| | | 石川 兼司(愛知・はりーあっぷ) | | | | 鈴江 啓彦(大阪・北清水クラブ) |
| 16 | 決勝戦 | 渡邊 真(愛知・グリーンクラブ) | 2 | (21-16/21-12/-) | 0 | 時田 圭一(神奈川・フリューゲル) |
| | | 石川 兼司(愛知・はりーあっぷ) | | | | 市川 直樹(神奈川・フリューゲル) |
| 30歳以上女子複 | | | | | | |
| 1 | 1回戦 | 宮城 由美子(和歌山・Jewel) | 2 | (21-12/21-19/-) | 0 | 丸山 一枝(兵庫・豊岡クラブ) |
| | | 田上 香留(和歌山・Jewel) | | | | 長谷川 和美(兵庫・豊岡クラブ) |
| 2 | 1回戦 | 善甫 環(徳島・千松クラブ) | 2 | (21-12/21-18/-) | 0 | 岡田 忍(兵庫・北神クラブ) |
| | | 藤村 智子(徳島・ラストラン) | | | | 黒崎 華子(兵庫・北神クラブ) |
| 3 | 2回戦 | 宮城 由美子(和歌山・Jewel) | 2 | (21-13/21-19/-) | 0 | 小澤 夏子(大阪・スクラッチ) |
| | | 田上 香留(和歌山・Jewel) | | | | 太田 真理(大阪・HR.com) |
| 4 | 2回戦 | 横田 貴子(兵庫・パドラー) | 2 | (21-13/21-11/-) | 0 | 藤田 優子(愛知・プレスカ) |
| | | 中村 恭子(兵庫・パドラー) | | | | 田中 美月(愛知・プレスカ) |
| 5 | 2回戦 | 瀧 裕美(奈良・WIN) | | | 棄 | 渡辺 聡子(愛知・RHBT) |
| | | 堤 紘未(奈良・WIN) | | | | 稲熊 淳子(愛知・RHBT) |
| 6 | 2回戦 | 森口 沙織(三重・有田BC) | 2 | (21-19/21-12/-) | 0 | 岸本 敦子(大阪・HR.com) |
| | | 浜口 理恵(三重・有田BC) | | | | 松尾 奈歩(大阪・HR.com) |

| | | | | | | |
|----------|------|--------------------------|---|---------------------|---|--------------------------|
| 7 | 2回戦 | 杉山 陽子(和歌山・Jewel) | 2 | (21-7/21-4/-) | 0 | 下和田 美江(三重・有田BC) |
| | | 南村 真紀(和歌山・Jewel) | | | | 山下 和子(三重・有田BC) |
| 8 | 2回戦 | 西多 優子(兵庫・パドラー) | 2 | (21-18/25-23/-) | 0 | 竹内 郁(東京・二葉小) |
| | | 磯元 琴美(兵庫・パドラー) | | | | 脇山 美里(東京・ドリームエイト) |
| 9 | 2回戦 | 辻本 里江子(大阪・大阪フェニックス) | 2 | (21-18/21-11/-) | 0 | 馬場 みか(三重・ウイングス) |
| | | 松下 友子(大阪・大阪フェニックス) | | | | 北川 三紀(三重・ウイングス) |
| 10 | 2回戦 | 高倉 あゆみ(愛知・RHBT) | 2 | (21-16/21-11/-) | 0 | 善甫 環(徳島・千松クラブ) |
| | | 佐藤 実季(愛知・横須賀クラブ) | | | | 藤村 智子(徳島・ラストラン) |
| 11 | 準々決勝 | 橋田 貴子(兵庫・パドラー) | 2 | (21-17/21-16/-) | 0 | 宮城 由美子(和歌山・Jewel) |
| | | 中村 恭子(兵庫・パドラー) | | | | 田上 香留(和歌山・Jewel) |
| 12 | 準々決勝 | 溝 裕美(奈良・WIN) | 2 | (21-17/21-19/-) | 0 | 森口 沙織(三重・有田BC) |
| | | 堤 紘末(奈良・WIN) | | | | 浜口 理恵(三重・有田BC) |
| 13 | 準々決勝 | 杉山 陽子(和歌山・Jewel) | 2 | (21-19/21-10/-) | 0 | 西多 優子(兵庫・パドラー) |
| | | 南村 真紀(和歌山・Jewel) | | | | 磯元 琴美(兵庫・パドラー) |
| 14 | 準々決勝 | 高倉 あゆみ(愛知・RHBT) | 2 | (21-8/21-15/-) | 0 | 辻本 里江子(大阪・大阪フェニックス) |
| | | 佐藤 実季(愛知・横須賀クラブ) | | | | 松下 友子(大阪・大阪フェニックス) |
| 15 | 準決勝 | 溝 裕美(奈良・WIN) | 2 | (21-16/21-14/-) | 0 | 橋田 貴子(兵庫・パドラー) |
| | | 堤 紘末(奈良・WIN) | | | | 中村 恭子(兵庫・パドラー) |
| 16 | 準決勝 | 杉山 陽子(和歌山・Jewel) | 2 | (21-18/22-20/-) | 0 | 高倉 あゆみ(愛知・RHBT) |
| | | 南村 真紀(和歌山・Jewel) | | | | 佐藤 実季(愛知・横須賀クラブ) |
| 17 | 決勝戦 | 溝 裕美(奈良・WIN) | 2 | (21-14/21-12/-) | 0 | 杉山 陽子(和歌山・Jewel) |
| | | 堤 紘末(奈良・WIN) | | | | 南村 真紀(和歌山・Jewel) |
| 35歳以上男子複 | | | | | | |
| 1 | 1回戦 | 倉本 浩行(大阪・セルフィッシュ) | 2 | (26-24/21-19/-) | 0 | 大東 鐵太郎(兵庫・猪名川クラブ) |
| | | 栗山 善教(大阪・セルフィッシュ) | | | | 渡邊 元嗣(兵庫・猪名川クラブ) |
| 2 | 1回戦 | 川井 亮喜(滋賀・RED RIBBON) | 2 | (21-18/21-13/-) | 0 | 橋本 淳史(兵庫・NISHIWAKI) |
| | | 山下 正直(滋賀・RED RIBBON) | | | | 浜田 宣行(兵庫・NISHIWAKI) |
| 3 | 2回戦 | 中根 寿彦(愛知・はりーあっふ) | 2 | (21-7/21-18/-) | 0 | 倉本 浩行(大阪・セルフィッシュ) |
| | | 久湊 良成(愛知・はりーあっふ) | | | | 栗山 善教(大阪・セルフィッシュ) |
| 4 | 2回戦 | 田中 康清(滋賀・SILVER SHUTTLE) | 2 | (21-10/21-16/-) | 0 | 山田 直彦(三重・泊山クラブ) |
| | | 廣瀬 仁志(滋賀・SILVER SHUTTLE) | | | | 石原 勝巳(三重・FOX) |
| 5 | 2回戦 | 高井 雅也(兵庫・三木シャトル) | 2 | (21-10/21-7/-) | 0 | 谷脇 直史(群馬・みどり市クラブ) |
| | | 長井 純一郎(兵庫・シャトル) | | | | 青木 崇(群馬・みどり市クラブ) |
| 6 | 2回戦 | 岡田 耕作(愛知・大門パドミントンクラブ) | 2 | (21-13/21-12/-) | 0 | 原田 浩司(兵庫・Volano) |
| | | 小笠原 一徳(愛知・大門パドミントンクラブ) | | | | 布施 和馬(兵庫・葦水クラブ) |
| 7 | 2回戦 | 豊田 法生(三重・ウイングス) | 棄 | | | 阿久津 俊彦(兵庫・DOCKERS) |
| | | 吉田 仁(三重・蚤心倶楽部) | | | | 西垣 秀雄(兵庫・SUCCESS) |
| 8 | 2回戦 | 津田 好寛(和歌山・Jewel) | 2 | (17-21/21-15/21-16) | 1 | 稲垣 亨(愛知・呉越同舟クラブ) |
| | | 中村 寛(和歌山・那賀クラブ) | | | | 加藤 貴人(愛知・呉越同舟クラブ) |
| 9 | 2回戦 | 吉森 文彦(大阪・勝山OB会) | 2 | (21-11/13-21/21-14) | 1 | 近藤 裕嗣(三重・有田BC) |
| | | 市井 隆文(大阪・勝山OB会) | | | | 杉山 智(三重・神伊勢) |
| 10 | 2回戦 | 川井 亮喜(滋賀・RED RIBBON) | 棄 | | | 三好 研二(岡山・児島KIDS) |
| | | 山下 正直(滋賀・RED RIBBON) | | | | 三好 幸夫(岡山・児島KIDS) |
| 11 | 準々決勝 | 中根 寿彦(愛知・はりーあっふ) | 2 | (21-18/21-6/-) | 0 | 田中 康清(滋賀・SILVER SHUTTLE) |
| | | 久湊 良成(愛知・はりーあっふ) | | | | 廣瀬 仁志(滋賀・SILVER SHUTTLE) |
| 12 | 準々決勝 | 高井 雅也(兵庫・三木シャトル) | 2 | (21-18/21-10/-) | 0 | 岡田 耕作(愛知・大門パドミントンクラブ) |
| | | 長井 純一郎(兵庫・シャトル) | | | | 小笠原 一徳(愛知・大門パドミントンクラブ) |
| 13 | 準々決勝 | 豊田 法生(三重・ウイングス) | 2 | (21-15/21-11/-) | 0 | 津田 好寛(和歌山・Jewel) |
| | | 吉田 仁(三重・蚤心倶楽部) | | | | 中村 寛(和歌山・那賀クラブ) |
| 14 | 準々決勝 | 川井 亮喜(滋賀・RED RIBBON) | 2 | (21-19/16-21/21-18) | 1 | 吉森 文彦(大阪・勝山OB会) |
| | | 山下 正直(滋賀・RED RIBBON) | | | | 市井 隆文(大阪・勝山OB会) |
| 15 | 準決勝 | 高井 雅也(兵庫・三木シャトル) | 2 | (21-16/18-21/21-15) | 1 | 中根 寿彦(愛知・はりーあっふ) |
| | | 長井 純一郎(兵庫・シャトル) | | | | 久湊 良成(愛知・はりーあっふ) |
| 16 | 準決勝 | 川井 亮喜(滋賀・RED RIBBON) | 2 | (26-24/21-17/-) | 0 | 豊田 法生(三重・ウイングス) |
| | | 山下 正直(滋賀・RED RIBBON) | | | | 吉田 仁(三重・蚤心倶楽部) |
| 17 | 決勝戦 | 高井 雅也(兵庫・三木シャトル) | 2 | (21-15/21-10/-) | 0 | 川井 亮喜(滋賀・RED RIBBON) |
| | | 長井 純一郎(兵庫・シャトル) | | | | 山下 正直(滋賀・RED RIBBON) |
| 35歳以上女子複 | | | | | | |
| 1 | 1回戦 | 松原 真弓(三重・桑名世友) | 2 | (21-16/21-19/-) | 0 | 森重 陽子(兵庫・ミスチパスモンキー) |
| | | 篠原 里美(三重・AZ) | | | | 福田 恵子(兵庫・ミスチパスモンキー) |
| 2 | 1回戦 | 阿久津 和恵(兵庫・ATOM) | 棄 | | | 岡村 洋子(群馬・みどり市クラブ) |
| | | 大平 美恵子(兵庫・TEAM KENKEN) | | | | 稲垣 江里子(群馬・みどり市クラブ) |
| 3 | 1回戦 | 新治 薫(兵庫・ぐりんぴーす) | 2 | (25-23/21-15/-) | 0 | 黒川 千恵子(大阪・吹田クラブ) |
| | | 村田 めくみ(兵庫・ぐりんぴーす) | | | | 山中 珠美(大阪・吹田クラブ) |
| 4 | 準々決勝 | 池上 磨恵(京都・原谷パドミントン村) | 2 | (21-13/21-7/-) | 0 | 松原 真弓(三重・桑名世友) |
| | | 木村 和美(京都・原谷パドミントン村) | | | | 篠原 里美(三重・AZ) |
| 5 | 準々決勝 | 橋内 真弓(大阪・SOB) | 2 | (21-9/21-13/-) | 0 | 竹内 麻由美(愛知・大門パドミントンクラブ) |
| | | 森脇 順子(大阪・SOB) | | | | 吉見 佳代子(愛知・大門パドミントンクラブ) |

| | | | | | | |
|----------|------|-----------------------|---|---------------------|---|----------------------------|
| 6 | 準々決勝 | 池 直美(兵庫・パドラー) | 2 | (12-21/21-7/21-6) | 1 | 阿久津 和恵(兵庫・ATOM) |
| | | 中島 純子(兵庫・パドラー) | | | | 大平 美恵子(兵庫・TEAM KENKEN) |
| 7 | 準々決勝 | 玉木 小百合(愛知・RHBT) | 2 | (21-16/21-15/-) | 0 | 新治 薫(兵庫・ぐりんびいーず) |
| | | 富田 佳美(愛知・RHBT) | | | | 村田 めぐみ(兵庫・ぐりんびいーず) |
| 8 | 準決勝 | 池上 磨恵(京都・原谷パドミントン村) | 2 | (21-13/21-15/-) | 0 | 横内 寛弓(大阪・SOB) |
| | | 木村 和美(京都・原谷パドミントン村) | | | | 森脇 順子(大阪・SOB) |
| 9 | 準決勝 | 玉木 小百合(愛知・RHBT) | 2 | (19-21/21-11/21-11) | 1 | 池 直美(兵庫・パドラー) |
| | | 富田 佳美(愛知・RHBT) | | | | 中島 純子(兵庫・パドラー) |
| 10 | 決勝戦 | 池上 磨恵(京都・原谷パドミントン村) | 2 | (21-13/21-8/-) | 0 | 玉木 小百合(愛知・RHBT) |
| | | 木村 和美(京都・原谷パドミントン村) | | | | 富田 佳美(愛知・RHBT) |
| 40歳以上男子複 | | | | | | |
| 1 | 1回戦 | 小林 安司(兵庫・NANASEA'Z) | 2 | (21-18/22-20/-) | 0 | 阿部 信幸(三重・泊山クラブ) |
| | | 松尾 誠一(兵庫・NANASEA'Z) | | | | 沖塚 孝久(三重・御園クラブ) |
| 2 | 1回戦 | 徳田 喜芳(大阪・鴨谷グース) | 2 | (19-21/22-20/21-19) | 1 | 井口 昌好(兵庫・TAJIMA) |
| | | 床次 繁盛(大阪・大浜クラブ) | | | | 武中 孝寛(兵庫・豊岡クラブ) |
| 3 | 1回戦 | 岡本 哲哉(愛知・フライトスポーツ) | 2 | (21-7/21-6/-) | 0 | 寺本 信綱(和歌山・東和クラブ) |
| | | 松原 伸幸(愛知・貴船パドミントンクラブ) | | | | 中岡 邦男(和歌山・東和クラブ) |
| 4 | 1回戦 | 富田 俊二(愛知・紫電会) | 2 | (21-11/17-21/21-17) | 1 | 遠藤 裕司(兵庫・ラッセイシャトルズ) |
| | | 岡田 政朗(愛知・東海クラブ) | | | | 谷川 征洋(兵庫・Volano) |
| 5 | 1回戦 | 瀧本 恵一(千葉・キッコーマン) | 2 | (17-21/21-19/21-12) | 1 | 仁後 春志(岡山・児島KIDS) |
| | | 飯田 哲也(千葉・キッコーマン) | | | | 服部 哲宙(岡山・児島KIDS) |
| 6 | 1回戦 | 川北 敏也(兵庫・Super Bird) | 2 | (21-9/21-11/-) | 0 | 立川 勝彦(静岡・シャトルライトアスリートクラブ) |
| | | 藤原 光雄(兵庫・難波クラブ) | | | | 藤原 伸行(静岡・シャトルライトアスリートクラブ) |
| 7 | 準々決勝 | 田中 直樹(京都・いちごハウス羽遊) | 2 | (21-9/21-16/-) | 0 | 小林 安司(兵庫・NANASEA'Z) |
| | | 木村 篤哉(京都・いちごハウス羽遊) | | | | 松尾 誠一(兵庫・NANASEA'Z) |
| 8 | 準々決勝 | 岡本 哲哉(愛知・フライトスポーツ) | 2 | (21-11/22-20/-) | 0 | 徳田 喜芳(大阪・鴨谷グース) |
| | | 松原 伸幸(愛知・貴船パドミントンクラブ) | | | | 床次 繁盛(大阪・大浜クラブ) |
| 9 | 準々決勝 | 富田 俊二(愛知・紫電会) | 2 | (21-14/17-21/21-15) | 1 | 瀧本 恵一(千葉・キッコーマン) |
| | | 岡田 政朗(愛知・東海クラブ) | | | | 飯田 哲也(千葉・キッコーマン) |
| 10 | 準々決勝 | 川北 敏也(兵庫・Super Bird) | 2 | (21-12/21-17/-) | 0 | 藤田 久(大阪・三国クラブ) |
| | | 藤原 光雄(兵庫・難波クラブ) | | | | 高井 啓之(大阪・真心クラブ) |
| 11 | 準決勝 | 岡本 哲哉(愛知・フライトスポーツ) | 2 | (21-10/21-16/-) | 0 | 田中 直樹(京都・いちごハウス羽遊) |
| | | 松原 伸幸(愛知・貴船パドミントンクラブ) | | | | 木村 篤哉(京都・いちごハウス羽遊) |
| 12 | 準決勝 | 川北 敏也(兵庫・Super Bird) | 2 | (21-13/21-17/-) | 0 | 富田 俊二(愛知・紫電会) |
| | | 藤原 光雄(兵庫・難波クラブ) | | | | 岡田 政朗(愛知・東海クラブ) |
| 13 | 決勝戦 | 岡本 哲哉(愛知・フライトスポーツ) | 2 | (21-14/21-5/-) | 0 | 川北 敏也(兵庫・Super Bird) |
| | | 松原 伸幸(愛知・貴船パドミントンクラブ) | | | | 藤原 光雄(兵庫・難波クラブ) |
| 40歳以上女子複 | | | | | | |
| 1 | 準々決勝 | 真本 朱実(大阪・枚方殿一クラブ) | 2 | (23-21/21-9/-) | 0 | 水嶋 輝代(兵庫・Volano) |
| | | 石井 厚子(大阪・枚方殿一クラブ) | | | | 青野 旬弥子(兵庫・Volano) |
| 2 | 準々決勝 | 五十嵐 明己(兵庫・Volano) | 2 | (21-7/21-5/-) | 0 | 大木 利枝(静岡・シャトルライトアスリートクラブ) |
| | | 谷川 佐由里(兵庫・Volano) | | | | 藤原 由利子(静岡・シャトルライトアスリートクラブ) |
| 3 | 準々決勝 | 遠藤 雅希(兵庫・北神クラブ) | 2 | (21-13/22-20/-) | 0 | 斉藤 由紀(大阪・GANBARO) |
| | | 戸田 佳江(兵庫・西播クラブ) | | | | 向井 恭子(大阪・GANBARO) |
| 4 | 準々決勝 | 山下 恵美子(大阪・和光クラブ) | 2 | (21-15/13-21/21-11) | 1 | 中津留 千穂(兵庫・Volano) |
| | | 岸本 雅世(大阪・和光クラブ) | | | | 中嶋 由香里(兵庫・Volano) |
| 5 | 準決勝 | 五十嵐 明己(兵庫・Volano) | 2 | (21-11/18-21/21-17) | 1 | 真本 朱実(大阪・枚方殿一クラブ) |
| | | 谷川 佐由里(兵庫・Volano) | | | | 石井 厚子(大阪・枚方殿一クラブ) |
| 6 | 準決勝 | 山下 恵美子(大阪・和光クラブ) | 2 | (23-21/21-16/-) | 0 | 遠藤 雅希(兵庫・北神クラブ) |
| | | 岸本 雅世(大阪・和光クラブ) | | | | 戸田 佳江(兵庫・西播クラブ) |
| 7 | 決勝戦 | 五十嵐 明己(兵庫・Volano) | 2 | (15-21/21-15/24-22) | 1 | 山下 恵美子(大阪・和光クラブ) |
| | | 谷川 佐由里(兵庫・Volano) | | | | 岸本 雅世(大阪・和光クラブ) |
| 45歳以上男子複 | | | | | | |
| 1 | 1回戦 | 稲岡 勇(兵庫・シャトル) | 2 | (21-18/21-17/-) | 0 | 鈴木 充弘(和歌山・勝浦クラブ) |
| | | 坂本 昌信(兵庫・姫路ハネツキ) | | | | 山路 幸三(和歌山・Jewel) |
| 2 | 1回戦 | 橋本 直樹(大阪・豊中クラブ) | 2 | (21-10/21-16/-) | 0 | 佐野 康之(静岡・シャトルライトアスリートクラブ) |
| | | 佐野 享(大阪・SBC) | | | | 西村 好吉(静岡・シャトルライトアスリートクラブ) |
| 3 | 1回戦 | 上田 稔(兵庫・Volano) | 棄 | | | 中島 弘之(京都・乙訓クラブ) |
| | | 百田 和正(兵庫・フレッシュ三田) | | | | 田中 善治(京都・乙訓クラブ) |
| 4 | 1回戦 | 巽 宏之(奈良・むかしクラブ) | 2 | (21-18/15-21/24-22) | 1 | 岸本 俊博(大阪・SBC) |
| | | 藤本 英樹(奈良・壬寺クラブ) | | | | 岡 充洋(大阪・SBC) |
| 5 | 1回戦 | 羽鳥 正美(兵庫・ブルーチャンス) | 2 | (21-17/21-5/-) | 0 | 田中 通孝(三重・伊勢しごう) |
| | | 江口 武志(兵庫・NANASEA'Z) | | | | 溝口 励児(三重・伊勢しごう) |
| 6 | 1回戦 | 真 浩之(静岡・富士宮クラブ) | 2 | (21-13/21-11/-) | 0 | 浜口 博司(和歌山・ヒギンズ) |
| | | 大野 幸司(静岡・富士宮クラブ) | | | | 五行 弘澄(和歌山・東和クラブ) |
| 7 | 1回戦 | 吉田 正弘(兵庫・NISHIWAKI) | 2 | (21-18/21-9/-) | 0 | 石丸 義高(京都・ROB) |
| | | 藤原 正彦(兵庫・NISHIWAKI) | | | | 土坂 浩也(京都・城陽クラブ) |
| 8 | 準々決勝 | 辻口 裕信(愛知・フライトスポーツ) | 2 | (21-7/21-11/-) | 0 | 稲岡 勇(兵庫・シャトル) |
| | | 新田 正喜(愛知・B.Sモリタ) | | | | 坂本 昌信(兵庫・姫路ハネツキ) |

| | | | | | | |
|----------|------|-----------------------|---|---------------------|---|---------------------------|
| 9 | 準々決勝 | 楠本 直樹(大阪・豊中クラブ) | 2 | (21-15/21-17/-) | 0 | 上田 稔(兵庫・Volano) |
| | | 佐野 亨(大阪・SBC) | | | | 百田 和正(兵庫・フレッシュ三田) |
| 10 | 準々決勝 | 羽鳥 正美(兵庫・ブルーシャンス) | 2 | (21-15/21-17/-) | 0 | 巽 宏之(奈良・むかしクラブ) |
| | | 江口 武志(兵庫・NANASEA'Z) | | | | 藤本 英樹(奈良・王寺クラブ) |
| 11 | 準々決勝 | 吉田 正弘(兵庫・NISHIWAKI) | 2 | (21-18/21-11/-) | 0 | 真 浩之(静岡・富士宮クラブ) |
| | | 藤原 正彦(兵庫・NISHIWAKI) | | | | 天野 幸司(静岡・富士宮クラブ) |
| 12 | 準決勝 | 楠本 直樹(大阪・豊中クラブ) | 2 | (15-21/21-17/21-17) | 1 | 辻口 裕信(愛知・フライトスポーツ) |
| | | 佐野 亨(大阪・SBC) | | | | 新田 正喜(愛知・BSモリタ) |
| 13 | 準決勝 | 羽鳥 正美(兵庫・ブルーシャンス) | 2 | (21-19/21-10/-) | 0 | 吉田 正弘(兵庫・NISHIWAKI) |
| | | 江口 武志(兵庫・NANASEA'Z) | | | | 藤原 正彦(兵庫・NISHIWAKI) |
| 14 | 決勝戦 | 羽鳥 正美(兵庫・ブルーシャンス) | 2 | (21-15/19-21/21-17) | 1 | 楠本 直樹(大阪・豊中クラブ) |
| | | 江口 武志(兵庫・NANASEA'Z) | | | | 佐野 亨(大阪・SBC) |
| 45歳以上女子複 | | | | | | |
| 1 | 1回戦 | 中尾 洋子(徳島・津田クラブ) | 2 | (21-18/18-21/21-18) | 1 | 生田 陽子(大阪・枚方殿一クラブ) |
| | | 河野 雅子(徳島・城東クラブ) | | | | 桐原 早苗(大阪・Yクラブ) |
| 2 | 1回戦 | 岡本 由美子(奈良・香芝クラブ) | 2 | (21-19/21-16/-) | 0 | 高坂 尚子(兵庫・あじさい) |
| | | 佐々木 保美(奈良・王寺クラブ) | | | | 石花 桂子(兵庫・あじさい) |
| 3 | 1回戦 | 末岡 則子(大阪・エンジェル) | 2 | (21-13/21-15/-) | 0 | 宮森 ひとみ(兵庫・Piaisir) |
| | | 上枝 淳子(大阪・フリー) | | | | 川嶋 英子(兵庫・自由が丘) |
| 4 | 1回戦 | 酒井 成美(石川・かほく高松クラブ) | 2 | | 棄 | 秋月 能子(兵庫・CLIMAX) |
| | | 中村 祐子(石川・ファンチャトルズ) | | | | 板倉 牧子(兵庫・CLIMAX) |
| 5 | 準々決勝 | 外村 和美(兵庫・北神クラブ) | 2 | (21-9/21-8/-) | 0 | 中尾 洋子(徳島・津田クラブ) |
| | | 湯村 明美(兵庫・あじさい) | | | | 河野 雅子(徳島・城東クラブ) |
| 6 | 準々決勝 | 森本 千恵子(愛知・RHBT) | 2 | (21-13/21-11/-) | 0 | 岡本 由美子(奈良・香芝クラブ) |
| | | 水野 恵以子(愛知・SETOMINTON) | | | | 佐々木 保美(奈良・王寺クラブ) |
| 7 | 準々決勝 | 末岡 則子(大阪・エンジェル) | 2 | (21-8/21-5/-) | 0 | 西村 知世(静岡・シャトルカイトアスリートクラブ) |
| | | 上枝 淳子(大阪・フリー) | | | | 和田 聡子(静岡・御殿場市協会) |
| 8 | 準々決勝 | 酒井 成美(石川・かほく高松クラブ) | 2 | (21-11/21-13/-) | 0 | 石丸 紀里子(京都・ROB) |
| | | 中村 祐子(石川・ファンチャトルズ) | | | | 奥田 康子(京都・平安クラブ) |
| 9 | 準決勝 | 外村 和美(兵庫・北神クラブ) | 2 | (21-15/21-14/-) | 0 | 森本 千恵子(愛知・RHBT) |
| | | 湯村 明美(兵庫・あじさい) | | | | 水野 恵以子(愛知・SETOMINTON) |
| 10 | 準決勝 | 酒井 成美(石川・かほく高松クラブ) | 2 | (21-16/22-20/-) | 0 | 末岡 則子(大阪・エンジェル) |
| | | 中村 祐子(石川・ファンチャトルズ) | | | | 上枝 淳子(大阪・フリー) |
| 11 | 決勝戦 | 外村 和美(兵庫・北神クラブ) | 2 | (21-15/21-17/-) | 0 | 酒井 成美(石川・かほく高松クラブ) |
| | | 湯村 明美(兵庫・あじさい) | | | | 中村 祐子(石川・ファンチャトルズ) |
| 50歳以上男子複 | | | | | | |
| 1 | 1回戦 | 柿木 康雄(大阪・北清水クラブ) | 2 | (21-11/21-8/-) | 0 | 吉田 佳伸(兵庫・はにーいず) |
| | | 岩崎 和彦(大阪・北清水クラブ) | | | | 高橋 和久(兵庫・はにーいず) |
| 2 | 1回戦 | 永井 孝(岡山・永井BC) | 2 | (17-21/21-11/21-11) | 1 | 益田 剛史(兵庫・MYNS.) |
| | | 安田 元(岡山・倉敷老松クラブ) | | | | 服部 勝(兵庫・MYNS.) |
| 3 | 1回戦 | 山本 正(島根・松江JBC) | 2 | (21-10/21-7/-) | 0 | 遅沢 秀治(和歌山・Jewel) |
| | | 子川 桂二(島根・子川BC) | | | | 松本 和弘(和歌山・どんぐり) |
| 4 | 1回戦 | 嶋本 司(島根・嶋本医院) | 2 | (21-9/21-13/-) | 0 | 小川 雄一(兵庫・SUCCESS) |
| | | 稲垣 慎二(島根・嶋本医院) | | | | 野花 芳弘(兵庫・フレッシュ三田) |
| 5 | 1回戦 | 谷口 真(愛知・SETOMINTON) | 2 | (21-16/21-19/-) | 0 | 黒川 修一(和歌山・東和クラブ) |
| | | 鬼頭 尚見(愛知・ウイスタリア) | | | | 林堂 哲也(和歌山・東和クラブ) |
| 6 | 1回戦 | 岡田 富雄(兵庫・HANDS) | 2 | (21-8/21-19/-) | 0 | 清水 伸哉(徳島・千松クラブ) |
| | | 藤林 正雄(兵庫・HANDS) | | | | 小林 敬治(徳島・城東クラブ) |
| 7 | 1回戦 | 喜多 広幸(大阪・飛羽会) | 2 | (30-29/21-8/-) | 0 | 佐藤 一郎(岡山・MSBC) |
| | | 幡野 幸夫(大阪・飛羽会) | | | | 安田 央(岡山・倉敷老松クラブ) |
| 8 | 準々決勝 | 高安 博正(京都・乙訓クラブ) | 2 | (21-14/19-21/21-11) | 1 | 柿木 康雄(大阪・北清水クラブ) |
| | | 近藤 修弘(京都・BWAYクラブ) | | | | 岩崎 和彦(大阪・北清水クラブ) |
| 9 | 準々決勝 | 永井 孝(岡山・永井BC) | 2 | (21-16/21-14/-) | 0 | 山本 正(島根・松江JBC) |
| | | 安田 元(岡山・倉敷老松クラブ) | | | | 子川 桂二(島根・子川BC) |
| 10 | 準々決勝 | 嶋本 司(島根・嶋本医院) | 2 | (21-11/21-19/-) | 0 | 谷口 真(愛知・SETOMINTON) |
| | | 稲垣 慎二(島根・嶋本医院) | | | | 鬼頭 尚見(愛知・ウイスタリア) |
| 11 | 準々決勝 | 喜多 広幸(大阪・飛羽会) | 2 | (21-8/21-10/-) | 0 | 岡田 富雄(兵庫・HANDS) |
| | | 幡野 幸夫(大阪・飛羽会) | | | | 藤林 正雄(兵庫・HANDS) |
| 12 | 準決勝 | 高安 博正(京都・乙訓クラブ) | 2 | (21-14/18-21/21-16) | 1 | 永井 孝(岡山・永井BC) |
| | | 近藤 修弘(京都・BWAYクラブ) | | | | 安田 元(岡山・倉敷老松クラブ) |
| 13 | 準決勝 | 喜多 広幸(大阪・飛羽会) | 0 | (19-21/7-17/-) | 棄 | 嶋本 司(島根・嶋本医院) |
| | | 幡野 幸夫(大阪・飛羽会) | | | | 稲垣 慎二(島根・嶋本医院) |
| 14 | 決勝戦 | 高安 博正(京都・乙訓クラブ) | 2 | (21-17/21-11/-) | 0 | 喜多 広幸(大阪・飛羽会) |
| | | 近藤 修弘(京都・BWAYクラブ) | | | | 幡野 幸夫(大阪・飛羽会) |
| 50歳以上女子複 | | | | | | |
| 1 | 準々決勝 | 土屋 記日子(大阪・GANBARO) | 2 | (21-10/21-16/-) | 0 | 岸田 浩子(徳島・ラストラン) |
| | | 森田 須賀子(大阪・GANBARO) | | | | 猪木 恵子(徳島・ラストラン) |
| 2 | 準々決勝 | 吉平 圭子(兵庫・フレッシュ三田) | 2 | (21-10/21-10/-) | 0 | 岡村 雅子(大阪・枚方殿一クラブ) |
| | | 藤野 直美(兵庫・フレッシュ三田) | | | | 中鍋 まつえ(大阪・北清水クラブ) |

| | | | | | | |
|----------|------|-----------------------|---|---------------------|---|---------------------|
| 3 | 準々決勝 | 三ツ石 るみ子(愛知・横須賀クラブ) | 2 | (21-19/21-13/-) | 0 | 地神 京子(兵庫・ADVANCE) |
| | | 斎藤 敏恵(愛知・横須賀クラブ) | | | | 坪山 佳代(兵庫・ADVANCE) |
| 4 | 準々決勝 | 古賀 千悦子(大阪・GANBARO) | 2 | (22-20/25-23/-) | 0 | 岡本 慶子(兵庫・ドレミ) |
| | | 万代 比登美(大阪・リブレクラブ) | | | | 山田 優子(兵庫・あじさい) |
| 5 | 準決勝 | 土屋 記巳子(大阪・GANBARO) | 2 | (21-14/21-17/-) | 0 | 吉平 圭子(兵庫・フレッシュ三田) |
| | | 森田 須賀子(大阪・GANBARO) | | | | 藤野 直美(兵庫・フレッシュ三田) |
| 6 | 準決勝 | 三ツ石 るみ子(愛知・横須賀クラブ) | 2 | (21-9/21-11/-) | 0 | 古賀 千悦子(大阪・GANBARO) |
| | | 斎藤 敏恵(愛知・横須賀クラブ) | | | | 万代 比登美(大阪・リブレクラブ) |
| 7 | 決勝戦 | 土屋 記巳子(大阪・GANBARO) | 2 | (20-22/21-15/21-14) | 1 | 三ツ石 るみ子(愛知・横須賀クラブ) |
| | | 森田 須賀子(大阪・GANBARO) | | | | 斎藤 敏恵(愛知・横須賀クラブ) |
| 55歳以上男子複 | | | | | | |
| 1 | 1回戦 | 中尾 喜紀(大阪・なかよしパワース) | 2 | (21-18/21-8/-) | 0 | 近藤 晶紀(奈良・紀寺ファミリー) |
| | | 山中 静憲(大阪・なかよしパワース) | | | | 宮崎 博(奈良・奈良クラブ) |
| 2 | 1回戦 | 塩飽 初(兵庫・PIVOPiVO) | 2 | (21-19/21-18/-) | 0 | 大野 昭美(徳島・ラストラン) |
| | | 牛尾 俊秋(兵庫・ADVANCE) | | | | 佃 善博(徳島・ラストラン) |
| 3 | 1回戦 | 西村 義明(三重・御園クラブ) | | | 棄 | 山路 宋三郎(兵庫・Volano) |
| | | 竹内 幹仁(三重・泊山クラブ) | | | | 蔵本 勝吉(兵庫・垂水クラブ) |
| 4 | 1回戦 | 田村 昭男(和歌山・Jewel) | 2 | (21-16/21-9/-) | 0 | 横山 昌弘(滋賀・TBA) |
| | | 中村 一弘(和歌山・Jewel) | | | | 中村 忠男(滋賀・TBA) |
| 5 | 準々決勝 | 西島 知彦(静岡・富士宮クラブ) | 2 | (21-15/21-11/-) | 0 | 中尾 喜紀(大阪・なかよしパワース) |
| | | 井出 裕雄(静岡・富士宮クラブ) | | | | 山中 静憲(大阪・なかよしパワース) |
| 6 | 準々決勝 | 桜井 誠(京都・シャトルファイブ) | 2 | (21-16/21-18/-) | 0 | 塩飽 初(兵庫・PIVOPiVO) |
| | | 高木 謙一(京都・乙訓クラブ) | | | | 牛尾 俊秋(兵庫・ADVANCE) |
| 7 | 準々決勝 | 松浪 新治(大阪・SBC) | 2 | (21-11/21-11/-) | 0 | 西村 義明(三重・御園クラブ) |
| | | 島田 耕二(大阪・Yクラブ) | | | | 竹内 幹仁(三重・泊山クラブ) |
| 8 | 準々決勝 | 田村 昭男(和歌山・Jewel) | 2 | (21-6/21-15/-) | 0 | 中村 昇(兵庫・むさび会) |
| | | 中村 一弘(和歌山・Jewel) | | | | 熱田 廣文(兵庫・アイビー) |
| 9 | 準決勝 | 西島 知彦(静岡・富士宮クラブ) | 2 | (19-21/21-14/21-15) | 1 | 桜井 誠(京都・シャトルファイブ) |
| | | 井出 裕雄(静岡・富士宮クラブ) | | | | 高木 謙一(京都・乙訓クラブ) |
| 10 | 準決勝 | 田村 昭男(和歌山・Jewel) | 2 | (21-14/21-15/-) | 0 | 松浪 新治(大阪・SBC) |
| | | 中村 一弘(和歌山・Jewel) | | | | 島田 耕二(大阪・Yクラブ) |
| 11 | 決勝戦 | 田村 昭男(和歌山・Jewel) | 2 | (21-12/23-21/-) | 0 | 西島 知彦(静岡・富士宮クラブ) |
| | | 中村 一弘(和歌山・Jewel) | | | | 井出 裕雄(静岡・富士宮クラブ) |
| 60歳以上男子複 | | | | | | |
| 1 | 1回戦 | 落合 良充(埼玉・羽太郎) | 2 | (21-12/21-15/-) | 0 | 井田 俊雄(兵庫・BUZZ) |
| | | 染谷 隆男(埼玉・羽太郎) | | | | 渡海 忍(兵庫・BUZZ) |
| 2 | 1回戦 | 佐野 脩(三重・川越クラブ) | 2 | (21-13/19-21/21-15) | 1 | 井田 吉昭(奈良・七一会) |
| | | 米沢 強(三重・川越クラブ) | | | | 荻野 悦生(奈良・生駒SKクラブ) |
| 3 | 準々決勝 | 瀬戸 正廣(和歌山・東和クラブ) | 2 | (21-14/22-24/21-15) | 1 | 落合 良充(埼玉・羽太郎) |
| | | 和田 優(和歌山・Jewel) | | | | 染谷 隆男(埼玉・羽太郎) |
| 4 | 準々決勝 | 久田 吉孝(愛知・中川シャトル) | 2 | (15-21/21-16/21-19) | 1 | 岡上 充仁(大阪・北清水クラブ) |
| | | 小林 文雄(愛知・フレスカ) | | | | 千葉 昌尚(大阪・中央ホーム) |
| 5 | 準々決勝 | 野村 博克(愛知・RSノナカ) | 2 | (29-27/21-9/-) | 0 | 井口 信夫(兵庫・BUBBLES) |
| | | 浅井 知正(愛知・パールBP) | | | | 服部 清彦(兵庫・PANDORA) |
| 6 | 準々決勝 | 佐野 脩(三重・川越クラブ) | 2 | (21-15/21-18/-) | 0 | 小原 武(兵庫・三木赤とんぼクラブ) |
| | | 米沢 強(三重・川越クラブ) | | | | 松原 正幸(兵庫・三木赤とんぼクラブ) |
| 7 | 準決勝 | 瀬戸 正廣(和歌山・東和クラブ) | 2 | (21-19/19-21/21-10) | 1 | 久田 吉孝(愛知・中川シャトル) |
| | | 和田 優(和歌山・Jewel) | | | | 小林 文雄(愛知・フレスカ) |
| 8 | 準決勝 | 野村 博克(愛知・RSノナカ) | 2 | (21-12/21-9/-) | 0 | 佐野 脩(三重・川越クラブ) |
| | | 浅井 知正(愛知・パールBP) | | | | 米沢 強(三重・川越クラブ) |
| 9 | 決勝戦 | 野村 博克(愛知・RSノナカ) | 2 | (21-10/21-16/-) | 0 | 瀬戸 正廣(和歌山・東和クラブ) |
| | | 浅井 知正(愛知・パールBP) | | | | 和田 優(和歌山・Jewel) |
| 65歳以上男子複 | | | | | | |
| 1 | 準々決勝 | 四方 光市(大阪・池田クラブ) | 2 | (21-15/21-12/-) | 0 | 佐々木 繁夫(兵庫・垂水クラブ) |
| | | 谷口 孝次(大阪・九中クラブ) | | | | 滝本 嘉美(兵庫・ウエストシルバー) |
| 2 | 準々決勝 | 小野田 幸雄(千葉・チャレンジ) | 2 | (21-13/18-21/21-15) | 1 | 中本 亨(兵庫・ウエストシルバー) |
| | | 岩堀 武(千葉・チャレンジ) | | | | 板垣 三郎(兵庫・ウエストシルバー) |
| 3 | 準々決勝 | 川瀬 信治(愛知・NANZANクラブ) | 2 | (21-8/21-16/-) | 0 | 松田 博文(兵庫・竜神クラブ) |
| | | 山川 弘一(愛知・はりーあっふ) | | | | 打田 博保(兵庫・竜神クラブ) |
| 4 | 準決勝 | 平岩 文雄(愛知・桜井パドミントン) | 2 | (21-12/21-18/-) | 0 | 四方 光市(大阪・池田クラブ) |
| | | 栗須 昌三(愛知・東海シャトルズ) | | | | 谷口 孝次(大阪・九中クラブ) |
| 5 | 準決勝 | 川瀬 信治(愛知・NANZANクラブ) | 2 | (21-13/21-11/-) | 0 | 小野田 幸雄(千葉・チャレンジ) |
| | | 山川 弘一(愛知・はりーあっふ) | | | | 岩堀 武(千葉・チャレンジ) |
| 6 | 決勝戦 | 平岩 文雄(愛知・桜井パドミントン) | 2 | (12-21/21-8/21-18) | 1 | 川瀬 信治(愛知・NANZANクラブ) |
| | | 栗須 昌三(愛知・東海シャトルズ) | | | | 山川 弘一(愛知・はりーあっふ) |
| 一般混合複 | | | | | | |
| 1 | 1回戦 | 楢西 寛(滋賀・RED RIBBON) | | | 棄 | 阿久津 俊彦(兵庫・DOCKERS) |
| | | 吉川 智恵美(滋賀・RED RIBBON) | | | | 磯野 絵美(兵庫・零~ZERO~) |

| | | | | | | |
|------------|------|--------------------------|---|---------------------|---|--------------------------|
| 2 | 1回戦 | 大南 昌幸(石川・新神田クラブ) | 2 | (21-13/21-9/-) | 0 | 福島 哲也(兵庫・PLAD) |
| | | 島倉 真紀子(石川・飛翔会) | | | | 福島 優気(兵庫・シャトル) |
| 3 | 1回戦 | 岡田 淳(大阪・WhiteAngel) | 2 | (21-8/21-14/-) | 0 | 新西 崇史(三重・ウイングス) |
| | | 藤井 梓(大阪・WhiteAngel) | | | | 藤田 寛子(三重・AZ) |
| 4 | 1回戦 | 大岡 正典(滋賀・RED RIBBON) | 2 | (21-11/21-16/-) | 0 | 池上 徹(和歌山・Jewel) |
| | | 岩崎 みすず(滋賀・RED RIBBON) | | | | 辻 季代子(和歌山・Jewel) |
| 5 | 1回戦 | 東山 秀樹(奈良・水鳥クラブ) | 2 | (21-14/21-19/-) | 0 | 玉木 利弥(愛知・不老クラブ) |
| | | 坂本 えみ(奈良・水鳥クラブ) | | | | 大島 ゆかり(愛知・RHBT) |
| 6 | 1回戦 | 豊田 法生(三重・ウイングス) | 2 | (9-21/21-16/21-10) | 1 | 岩本 邦弘(和歌山・NHC和歌山) |
| | | 川口 愛里(三重・ウイングス) | | | | 松下 真千子(和歌山・Jewel) |
| 7 | 2回戦 | 渡邊 真(愛知・グリーンクラブ) | 2 | (21-14/21-13/-) | 0 | 植西 寛(滋賀・RED RIBBON) |
| | | 間瀬 さやか(愛知・RHBT) | | | | 吉川 智恵美(滋賀・RED RIBBON) |
| 8 | 2回戦 | 梅本 修平(三重・バトルドア) | 2 | (21-19/21-23/21-13) | 1 | 松原 由幸(和歌山・Jewel) |
| | | 松井 千夏(三重・ウイングス) | | | | 下澤 なつみ(和歌山・Jewel) |
| 9 | 2回戦 | 宮脇 英雄(神奈川・フリューゲル) | 2 | (22-20/24-22/-) | 0 | 大南 昌幸(石川・新神田クラブ) |
| | | 楠 恵(神奈川・フリューゲル) | | | | 島倉 真紀子(石川・飛翔会) |
| 10 | 2回戦 | 岡田 淳(大阪・WhiteAngel) | 2 | (21-19/21-13/-) | 0 | 小西 智之(奈良・水鳥クラブ) |
| | | 藤井 梓(大阪・WhiteAngel) | | | | 小西 このみ(奈良・水鳥クラブ) |
| 11 | 2回戦 | 大岡 正典(滋賀・RED RIBBON) | 2 | (21-16/21-21-17) | 1 | 山下 辰徳(広島・大芝BC) |
| | | 岩崎 みすず(滋賀・RED RIBBON) | | | | 角 梨沙(広島・大芝BC) |
| 12 | 2回戦 | 垣内 大輔(兵庫・高砂BS) | 2 | (21-14/21-17/-) | 0 | 東山 秀樹(奈良・水鳥クラブ) |
| | | 喜多 奈津子(兵庫・パドラー) | | | | 坂本 えみ(奈良・水鳥クラブ) |
| 13 | 2回戦 | 村上 哲也(滋賀・SILVER SHUTTLE) | 2 | (21-17/21-19/-) | 0 | 佐藤 恭平(千葉・ちば一ず) |
| | | 高橋 泰子(滋賀・SILVER SHUTTLE) | | | | 小澤 絵理(千葉・ちば一ず) |
| 14 | 2回戦 | 宮田 典明(大阪・WhiteAngel) | 2 | (21-11/22-20/-) | 0 | 豊田 法生(三重・ウイングス) |
| | | 渡辺 沙織(大阪・なかよしパワース) | | | | 川口 愛里(三重・ウイングス) |
| 15 | 準々決勝 | 梅本 修平(三重・バトルドア) | 2 | (17-21/21-19/21-15) | 1 | 渡邊 真(愛知・グリーンクラブ) |
| | | 松井 千夏(三重・ウイングス) | | | | 間瀬 さやか(愛知・RHBT) |
| 16 | 準々決勝 | 岡田 淳(大阪・WhiteAngel) | 2 | (21-12/21-11/-) | 0 | 宮脇 英雄(神奈川・フリューゲル) |
| | | 藤井 梓(大阪・WhiteAngel) | | | | 楠 恵(神奈川・フリューゲル) |
| 17 | 準々決勝 | 垣内 大輔(兵庫・高砂BS) | 2 | (18-21/21-13/21-8) | 1 | 大岡 正典(滋賀・RED RIBBON) |
| | | 喜多 奈津子(兵庫・パドラー) | | | | 岩崎 みすず(滋賀・RED RIBBON) |
| 18 | 準々決勝 | 宮田 典明(大阪・WhiteAngel) | 2 | (21-14/21-12/-) | 0 | 村上 哲也(滋賀・SILVER SHUTTLE) |
| | | 渡辺 沙織(大阪・なかよしパワース) | | | | 高橋 泰子(滋賀・SILVER SHUTTLE) |
| 19 | 準決勝 | 岡田 淳(大阪・WhiteAngel) | 2 | (21-14/21-16/-) | 0 | 梅本 修平(三重・バトルドア) |
| | | 藤井 梓(大阪・WhiteAngel) | | | | 松井 千夏(三重・ウイングス) |
| 20 | 準決勝 | 宮田 典明(大阪・WhiteAngel) | 2 | (21-9/16-21/21-12) | 1 | 垣内 大輔(兵庫・高砂BS) |
| | | 渡辺 沙織(大阪・なかよしパワース) | | | | 喜多 奈津子(兵庫・パドラー) |
| 21 | 決勝戦 | 宮田 典明(大阪・WhiteAngel) | 2 | (21-16/21-17/-) | 0 | 岡田 淳(大阪・WhiteAngel) |
| | | 渡辺 沙織(大阪・なかよしパワース) | | | | 藤井 梓(大阪・WhiteAngel) |
| 合算70歳以上混合複 | | | | | | |
| 1 | 1回戦 | 川北 敏也(兵庫・Super Bird) | | | 棄 | 谷脇 直史(群馬・みどり市クラブ) |
| | | 川北 千枝子(兵庫・Super Bird) | | | | 稲垣 江里子(群馬・みどり市クラブ) |
| 2 | 1回戦 | 高 寛介(奈良・水鳥クラブ) | 2 | (21-8/21-13/-) | 0 | 西川原 幸生(愛知・東海クラブ) |
| | | 嶋田 純子(奈良・水鳥クラブ) | | | | 田中 美月(愛知・フレスカ) |
| 3 | 2回戦 | 川井 亮喜(滋賀・RED RIBBON) | 2 | (21-19/21-18/-) | 0 | 川北 敏也(兵庫・Super Bird) |
| | | 川井 由美子(滋賀・RED RIBBON) | | | | 川北 千枝子(兵庫・Super Bird) |
| 4 | 2回戦 | 今泉 裕輔(島根・嶋本医院) | 2 | (21-18/21-14/-) | 0 | 浜頭 了滋(大阪・吹田クラブ) |
| | | 嶋本 留美(島根・嶋本医院) | | | | 鎌田 さおり(大阪・フリー) |
| 5 | 2回戦 | 篠原 彰(愛知・不老クラブ) | 2 | (19-21/24-22/21-17) | 1 | 畑末 和彦(兵庫・ウディシャトルズ) |
| | | 玉木 小百合(愛知・RHBT) | | | | 中島 純子(兵庫・パドラー) |
| 6 | 2回戦 | 奥出 裕充(東京・きんぷくまる) | 2 | (21-9/21-10/-) | 0 | 山路 幸三(和歌山・Jewel) |
| | | 今井 早由里(東京・きんぷくまる) | | | | 西嶋 早香(和歌山・Jewel) |
| 7 | 2回戦 | 西垣 秀雄(兵庫・SUCCESS) | | | 棄 | 青木 崇(群馬・みどり市クラブ) |
| | | 大平 美恵子(兵庫・TEAM KENKEN) | | | | 岡村 洋子(群馬・みどり市クラブ) |
| 8 | 2回戦 | 國信 建臣(大阪・ATM) | 2 | (21-17/21-19/-) | 0 | 近藤 裕嗣(三重・有田BC) |
| | | 横内 真弓(大阪・SOB) | | | | 浜口 理恵(三重・有田BC) |
| 9 | 2回戦 | 三好 幸夫(岡山・児島KIDS) | 2 | (22-20/21-16/-) | 0 | 中村 寛(和歌山・那賀クラブ) |
| | | 山本 典子(岡山・児島KIDS) | | | | 宮城 由美子(和歌山・Jewel) |
| 10 | 2回戦 | 横田 雅士(兵庫・三木シャトル) | 2 | (24-22/16-21/21-13) | 1 | 高 寛介(奈良・水鳥クラブ) |
| | | 横田 貴子(兵庫・パドラー) | | | | 嶋田 純子(奈良・水鳥クラブ) |
| 11 | 準々決勝 | 今泉 裕輔(島根・嶋本医院) | 2 | (21-15/21-11/-) | 0 | 川井 亮喜(滋賀・RED RIBBON) |
| | | 嶋本 留美(島根・嶋本医院) | | | | 川井 由美子(滋賀・RED RIBBON) |
| 12 | 準々決勝 | 篠原 彰(愛知・不老クラブ) | 2 | (19-21/21-19/21-11) | 1 | 奥出 裕充(東京・きんぷくまる) |
| | | 玉木 小百合(愛知・RHBT) | | | | 今井 早由里(東京・きんぷくまる) |
| 13 | 準々決勝 | 國信 建臣(大阪・ATM) | 2 | (21-14/21-14/-) | 0 | 西垣 秀雄(兵庫・SUCCESS) |
| | | 横内 真弓(大阪・SOB) | | | | 大平 美恵子(兵庫・TEAM KENKEN) |
| 14 | 準々決勝 | 三好 幸夫(岡山・児島KIDS) | 2 | (21-19/21-9/-) | 0 | 横田 雅士(兵庫・三木シャトル) |
| | | 山本 典子(岡山・児島KIDS) | | | | 横田 貴子(兵庫・パドラー) |

| | | | | | | |
|------------|------|--|---|---------------------|---|--|
| 15 | 準決勝 | 今泉 裕輔(島根・嶋本医院) 嶋本 留美(島根・嶋本医院) | 2 | (21-18/14-21/21-18) | 1 | 篠原 彰(愛知・不老クラブ) 玉木 小百合(愛知・RHBT) |
| 16 | 準決勝 | 三好 幸夫(岡山・児島KIDS) 山本 典子(岡山・児島KIDS) | 2 | (21-18/21-19/-) | 0 | 國信 建臣(大阪・ATM) 横内 真弓(大阪・SOB) |
| 17 | 決勝戦 | 三好 幸夫(岡山・児島KIDS) 山本 典子(岡山・児島KIDS) | 2 | (21-17/19-21/21-18) | 1 | 今泉 裕輔(島根・嶋本医院) 嶋本 留美(島根・嶋本医院) |
| 合算80歳以上混合複 | | | | | | |
| 1 | 1回戦 | 寺尾 学(大阪・カエル団) | 2 | (21-17/21-16/-) | 0 | 藤原 英記(兵庫・三木シャトル) |
| 2 | 1回戦 | 岸本 雅世(大阪・和光クラブ) 竹井 秀治(京都・ドルフィン) 米光 美智子(京都・ドルフィン) | 2 | (17-21/21-18/23-21) | 1 | 吉原 恭子(兵庫・くるくるパンチ) 谷川 征洋(兵庫・Volano) 中津留 千穂(兵庫・Volano) |
| 3 | 1回戦 | 徳田 喜芳(大阪・鴨谷グース) | 2 | (21-18/26-24/-) | 0 | 稲岡 勇(兵庫・シャトル) |
| 4 | 1回戦 | 徳田 敦子(大阪・大浜クラブ) 柳瀬 憲利(京都・平安クラブ) 柳瀬 和子(京都・平安クラブ) | 2 | (21-10/21-10/-) | 0 | 阿久津 和恵(兵庫・ATOM) 藤原 伸行(静岡・シャトルワイドアスリートクラブ) 藤原 由利子(静岡・シャトルワイドアスリートクラブ) |
| 5 | 準々決勝 | 宮谷 義浩(石川・飛翔会) 中村 祐子(石川・ファンシャトルズ) | 2 | (22-20/16-21/21-16) | 1 | 寺尾 学(大阪・カエル団) 岸本 雅世(大阪・和光クラブ) |
| 6 | 準々決勝 | 竹井 秀治(京都・ドルフィン) 米光 美智子(京都・ドルフィン) | 2 | (13-21/21-15/21-14) | 1 | 立川 勝彦(静岡・シャトルワイドアスリートクラブ) 大木 利枝(静岡・シャトルワイドアスリートクラブ) |
| 7 | 準々決勝 | 中村 一弘(和歌山・Jewel) 森 由樹(和歌山・Jewel) | 2 | (21-19/21-15/-) | 0 | 徳田 喜芳(大阪・鴨谷グース) 徳田 敦子(大阪・大浜クラブ) |
| 8 | 準々決勝 | 柳瀬 憲利(京都・平安クラブ) 柳瀬 和子(京都・平安クラブ) | 2 | (21-11/21-17/-) | 0 | 阿部 倫三(兵庫・NANASEA'Z) 喜多 令子(兵庫・パドラー) |
| 9 | 準決勝 | 宮谷 義浩(石川・飛翔会) 中村 祐子(石川・ファンシャトルズ) | 2 | (21-18/21-16/-) | 0 | 竹井 秀治(京都・ドルフィン) 米光 美智子(京都・ドルフィン) |
| 10 | 準決勝 | 中村 一弘(和歌山・Jewel) 森 由樹(和歌山・Jewel) | 2 | (18-21/21-15/21-19) | 1 | 柳瀬 憲利(京都・平安クラブ) 柳瀬 和子(京都・平安クラブ) |
| 11 | 決勝戦 | 中村 一弘(和歌山・Jewel) 森 由樹(和歌山・Jewel) | 2 | (21-13/21-15/-) | 0 | 宮谷 義浩(石川・飛翔会) 中村 祐子(石川・ファンシャトルズ) |
| 合算90歳以上混合複 | | | | | | |
| 1 | 1回戦 | 福水 一郎(兵庫・PIVOPiVO) 福水 美保(兵庫・PIVOPiVO) | 2 | (21-15/21-15/-) | 0 | 高橋 恒雄(滋賀・たちばな) 松居 暢子(滋賀・たちばな) |
| 2 | 1回戦 | 掛水 孝男(京都・平安クラブ) 掛水 佳子(京都・平安クラブ) | 2 | (22-20/21-18/-) | 0 | 鬼頭 尚晃(愛知・ウィスタリア) 森本 千恵子(愛知・RHBT) |
| 3 | 1回戦 | 秋月 道隆(兵庫・CLIMAX) 秋月 能子(兵庫・CLIMAX) | 2 | (21-8/21-8/-) | 0 | 西村 好吉(静岡・シャトルワイドアスリートクラブ) 西村 知世(静岡・シャトルワイドアスリートクラブ) |
| 4 | 2回戦 | 八十 友昭(兵庫・西播クラブ) 芹野 啓子(兵庫・西播クラブ) | 2 | (21-14/21-9/-) | 0 | 福水 一郎(兵庫・PIVOPiVO) 福水 美保(兵庫・PIVOPiVO) |
| 5 | 2回戦 | 酒井 直人(石川・かほく高松クラブ) 酒井 成美(石川・かほく高松クラブ) | 2 | (21-12/21-13/-) | 0 | 佐野 康之(静岡・シャトルワイドアスリートクラブ) 和田 聡子(静岡・御殿場市協会) |
| 6 | 2回戦 | 谷藤 準(大阪・童心クラブ) 上辻 通代(大阪・HANEクラブ) | 2 | (21-14/17-21/21-19) | 1 | 奥田 和彦(京都・平安クラブ) 奥田 康子(京都・平安クラブ) |
| 7 | 2回戦 | 羽鳥 正美(兵庫・ブルーチャンス) 小山 恵美(兵庫・ブルーチャンス) | 2 | (21-13/21-10/-) | 0 | 谷口 真(愛知・SETOMINTON) 水野 恵以子(愛知・SETOMINTON) |
| 8 | 2回戦 | 小越 弘之(広島・大芝BC) 角 美智子(広島・大芝BC) | 2 | (21-9/21-18/-) | 0 | 掛水 孝男(京都・平安クラブ) 掛水 佳子(京都・平安クラブ) |
| 9 | 2回戦 | 上田 稔(兵庫・Volano) 外村 和美(兵庫・北神クラブ) | 2 | (21-17/19-21/21-15) | 1 | 中村 忠男(滋賀・TBA) 小島 紀子(滋賀・TBA) |
| 10 | 2回戦 | 田村 昭男(和歌山・Jewel) 杉山 陽子(和歌山・Jewel) | 2 | (19-21/21-18/29-27) | 1 | 戎野 裕二(徳島・ピック・テール) 小西 恵美子(徳島・ピック・テール) |
| 11 | 2回戦 | 島田 耕二(大阪・Yクラブ) 山下 恵美子(大阪・和光クラブ) | 2 | (21-17/14-21/21-16) | 1 | 秋月 道隆(兵庫・CLIMAX) 秋月 能子(兵庫・CLIMAX) |
| 12 | 準々決勝 | 八十 友昭(兵庫・西播クラブ) 芹野 啓子(兵庫・西播クラブ) | 2 | (21-14/21-13/-) | 0 | 酒井 直人(石川・かほく高松クラブ) 酒井 成美(石川・かほく高松クラブ) |
| 13 | 準々決勝 | 谷藤 準(大阪・童心クラブ) 上辻 通代(大阪・HANEクラブ) | 2 | (21-18/21-16/-) | 0 | 羽鳥 正美(兵庫・ブルーチャンス) 小山 恵美(兵庫・ブルーチャンス) |
| 14 | 準々決勝 | 小越 弘之(広島・大芝BC) 角 美智子(広島・大芝BC) | 2 | (27-25/15-21/21-12) | 1 | 上田 稔(兵庫・Volano) 外村 和美(兵庫・北神クラブ) |
| 15 | 準々決勝 | 島田 耕二(大阪・Yクラブ) 山下 恵美子(大阪・和光クラブ) | 2 | (21-14/21-11/-) | 0 | 田村 昭男(和歌山・Jewel) 杉山 陽子(和歌山・Jewel) |
| 16 | 準決勝 | 谷藤 準(大阪・童心クラブ) 上辻 通代(大阪・HANEクラブ) | 2 | (21-12/21-20/-) | 0 | 八十 友昭(兵庫・西播クラブ) 芹野 啓子(兵庫・西播クラブ) |
| 17 | 準決勝 | 小越 弘之(広島・大芝BC) 角 美智子(広島・大芝BC) | 2 | (15-21/22-20/21-18) | 1 | 島田 耕二(大阪・Yクラブ) 山下 恵美子(大阪・和光クラブ) |
| 18 | 決勝戦 | 小越 弘之(広島・大芝BC) 角 美智子(広島・大芝BC) | 2 | (21-12/23-21/-) | 0 | 谷藤 準(大阪・童心クラブ) 上辻 通代(大阪・HANEクラブ) |

第2回全国社会人クラブバドミントン大会（個人戦） 参加内訳

| 種 目 | 1 | 2 | 3 | 4 | 5 | 6 | 7 | 8 | 9 | 10 | 11 | 12 | 13 | 14 | 15 | 16 | 17 | 18 | 19 | 20 | 21 | 22 | 合計 |
|-------------|----|----|----|----|----|----|-----|----|----|----|----|----|----|-----|-----|----|-----|----|----|----|----|----|-----|
| | 宮城 | 栃木 | 群馬 | 埼玉 | 千葉 | 東京 | 神奈川 | 石川 | 静岡 | 愛知 | 三重 | 滋賀 | 京都 | 大阪 | 兵庫 | 奈良 | 和歌山 | 鳥取 | 島根 | 岡山 | 広島 | 徳島 | |
| 一般男子 単 | 2 | | | 1 | 2 | | 4 | | | 5 | 1 | | 2 | 2 | 5 | 2 | 2 | 1 | 2 | | | | 31 |
| 30歳以上男子 単 | | | 1 | | | | | | | 1 | 2 | 1 | 2 | 2 | 4 | | 1 | | | | | | 14 |
| 35歳以上男子 単 | | | 1 | | | | | | | 1 | 2 | | | 2 | 3 | 1 | | | | 1 | | | 11 |
| 40歳以上男子 単 | | | | | | | | | | 4 | 2 | | 1 | 2 | 3 | | | | | | 1 | | 12 |
| 45歳以上男子 単 | | 1 | | | 1 | | | | | | | | 1 | 2 | 4 | | 1 | | 1 | | | | 11 |
| 50歳以上男子 単 | | | | | | | | | | 1 | | | 1 | 2 | 3 | | | | 2 | 2 | | | 11 |
| 55歳以上男子 単 | | | | | | 1 | | | 2 | | 1 | 1 | 2 | 2 | 4 | | | | | 1 | | | 14 |
| 60歳以上男子 単 | | | | | | | | | | | | | 1 | 2 | 3 | 1 | | | | | | | 6 |
| 65歳以上男子 単 | | | | | | | | | | | | | 1 | 2 | 3 | 2 | | | | | | | 8 |
| 一般女子 単 | | | | | | | | | | 2 | | | 1 | 3 | 4 | | | | | | | | 10 |
| 一般男子 複 | | | 1 | | 2 | | 2 | | | 3 | 2 | 1 | 2 | 2 | 5 | 2 | 2 | | 2 | | | | 26 |
| 30歳以上男子 複 | | | 1 | 1 | 1 | | 1 | | | 2 | 1 | 3 | 1 | 2 | 4 | | | | | | | | 17 |
| 35歳以上男子 複 | | | 1 | | | | | | | 3 | 3 | 2 | | 2 | 5 | | 1 | | | 1 | | | 18 |
| 40歳以上男子 複 | | | | | 1 | | | | 1 | 2 | 1 | | 1 | 2 | 4 | | 1 | | | 1 | | | 14 |
| 45歳以上男子 複 | | | | | | | | | 2 | 1 | 1 | | 2 | 2 | 4 | 1 | 2 | | | | | | 15 |
| 50歳以上男子 複 | | | | | | | | | | 1 | | | 1 | 2 | 4 | | 2 | | 2 | 2 | | 1 | 15 |
| 55歳以上男子 複 | | | | | | | | | 1 | | 1 | 1 | 1 | 2 | 3 | 1 | 1 | | | | | 1 | 12 |
| 60歳以上男子 複 | | | | 1 | | | | | | 2 | 1 | | | 1 | 3 | 1 | 1 | | | | | | 10 |
| 65歳以上男子 複 | | | | | 1 | | | | | 2 | | | | 1 | 3 | | | | | | | | 7 |
| 一般女子 複 | | | 2 | 1 | 1 | | | 2 | | 2 | 3 | 4 | | 3 | 4 | 1 | 4 | | | | | | 27 |
| 30歳以上女子 複 | | | | | | 1 | | | | 3 | 3 | | | 3 | 4 | 1 | 2 | | | | | 1 | 18 |
| 35歳以上女子 複 | | | 1 | | | | | | | 2 | 1 | | 1 | 2 | 4 | | | | | | | | 11 |
| 40歳以上女子 複 | | | | | | | | | 1 | | | | | 3 | 4 | | | | | | | | 8 |
| 45歳以上女子 複 | | | | | | | 1 | | 1 | 1 | | | 1 | 2 | 4 | 1 | | | | | | 1 | 12 |
| 50歳以上女子 複 | | | | | | | | | | 1 | | | | 3 | 3 | | | | | | | 1 | 8 |
| 一般 混合複 | | | | | 1 | | 1 | 1 | | 2 | 3 | 3 | | 2 | 3 | 2 | 3 | | | | 1 | | 22 |
| 合算70歳以上 混合複 | | | 2 | | | 1 | | | | 2 | 1 | 1 | | 2 | 4 | 1 | 2 | | 1 | 1 | | | 18 |
| 合算80歳以上 混合複 | | | | | | | | 1 | 2 | | | | 2 | 2 | 4 | | 1 | | | | | | 12 |
| 合算90歳以上 混合複 | | | | | | | | 1 | 2 | 2 | | 2 | 2 | 2 | 5 | | 1 | | | | 1 | 1 | 19 |
| 人員 | 2 | 1 | 18 | 7 | 17 | 5 | 12 | 12 | 22 | 76 | 50 | 36 | 39 | 101 | 184 | 28 | 50 | 1 | 15 | 14 | 4 | 12 | 706 |
| 単 | 2 | 1 | 2 | 1 | 3 | 1 | 4 | | 2 | 14 | 8 | 2 | 11 | 21 | 36 | 6 | 4 | 1 | 5 | 4 | | | 128 |
| 複 | | | 12 | 6 | 12 | 2 | 6 | 6 | 12 | 50 | 34 | 22 | 20 | 64 | 116 | 16 | 32 | | 8 | 8 | | 10 | 436 |
| 混合 | | | 4 | | 2 | 2 | 2 | 6 | 8 | 12 | 8 | 12 | 8 | 16 | 32 | 6 | 14 | | 2 | 2 | 4 | 2 | 142 |